

# Gartensaison 2021

Neuheiten · Aktionen





**330890** 445 x 290 x 295 mm · 17.5 x 11.4 x 11.6 inch

## Nebenbahnlokschuppen

Geeignet für Loks bis zu 350 mm LÜP! Einständiger Nebenbahnlokschuppen mit Bruchsteinmauer, unterschiedlicher Kolorierung des Gebäudesockels und der Fensterumrandungen sowie einem Satteldach mit Dachlüfter. Die beiden Flügeltore lassen sich manuell bewegen.

## Secondary line engine shed · Hangar à locomotive ligne secondaire · Lokaalspoor locloods

**GB** Suitable for locomotives up to 350 mm LoB! One-stand branch line locomotive shed with dry-stone wall, different colouring of the building foundation and window framing, and gabled roof with vents. The two winged gates can be moved by hand.

**F** Convient aux locomotives atteignant 350 mm tampons compris! Hangar de locomotive de ligne secondaire avec mur en pierre de taille, socle du bâtiment et bordures de fenêtres de différents coloris ainsi qu'un toit à deux versants muni d'un aérateur. Les battants des deux portails peuvent s'ouvrir manuellement.

**NL** Geschikt voor locomotieven met een lengte over buffers van maximaal 350 mm! Losse zijspoor-locomotievenloods met een breukstenen muur, het voetstuk van het gebouw en de omranding van de ramen in verschillende kleuring alsook een zadeldak met dakventilatoren. De twee vleugelpoorten kunnen met de hand worden bewogen.

**149,99 €\***



## Blockstelle

Blockstelle mit steinsichtiger Putzfassade, einem seitlichem Treppenaufgang und beweglichen Türen. Ausschmückungsteile beiliegend.

### Block post · Poste de cantonnement · Blokpost

**GB** Block post with stone-faced plastered façade with side stairway and moving doors. Decorative elements included.

**F** Poste de cantonnement avec pierres visibles sur la façade crépie, une montée d'escalier latérale et des portes mobiles. Pièces de décoration jointes.

**NL** Blokpost met steenkleurige bepleisterde gevel, een trap aan de zijkant en beweegbare deuren. Onderdelen voor de aankleding worden meegeleverd.

330882 230 x 235 x 365 mm · 9.1 x 9.3 x 14.4 inch

106,99 €\*



## Bahnbetriebsausstattungs-Set

Umfangreiches Zubehör-Set, bestehend aus einem kleinen Bahnwärterhaus in Wellblechoptik, zwei Streckenwärterbuden mit Läutewerk und beweglichen Türen, drei Weichenstellhebeln sowie einem Schürhakenstell mit Handgeräten zum Reinigen und Entschlacken der Dampfloks.

### Train operation equipment set · Lot d'équipement Dépôt de machines · Spoorweguitrustingsset

**GB** Comprehensive accessory set consisting of a small signalman's house in corrugated iron style, two linesmen's huts with signal bells and moving doors, three switching levers and a poker frame with equipment for manual cleaning of the steam locomotives.

**F** Volumineux coffret d'accessoires, comprenant une maisonnette de garde-barrière d'aspect tôle ondulée, deux baraques de garde-voie avec sonnerie électrique et des portes mobiles, trois leviers de manoeuvre d'aiguille ainsi qu'un bâti à ringards avec du matériel permettant le nettoyage et décaissage manuels des locomotives à vapeur.

**NL** Uitgebreide accessoire-set, bestaande uit een baanwachtershuisje met golfplaat-look, twee baanwachtershokjes met schel en beweegbare deuren, drie wisselomzetters evenals een gereedschapsrek met handgereedschap voor het reinigen en ontslakken van de stoomlocomotieven.

331746 175 x 125 x 145 mm · 6.9 x 4.9 x 5.7 inch

59,99 €\*



LIEFERTERMIN<sup>†</sup>  
**NEU!**  
09/21



**331779** 335 x 335 x 420 mm · 13.2 x 13.2 x 16.5 inch

## Fachwerkhaus

Zweistöckiges, weißes Fachwerkhaus mit überdachtem Hauseingang, Blumenkästen, Fensterläden und einem Ziegeldach mit Kamin. Passend zum Modell »Stallung«, Art. 331727.

## Half-timbered house · Maison à pans de bois · Vakwerkhuis

**GB** Two-storeyed white half-timbered house with covered entrance, flower pots, window shutters and a tiled roof with a chimney. Goes with model »Stable«, Art. 331727.

**F** Maison à pans de bois blanche de deux étages avec entrée munie d'un petit toit, jardinières de fleurs, volets et un toit de tuiles avec cheminée. Assorti au modèle »Étable«, Art. 331727.

**NL** Twee verdiepingen tellend, wit vakwerkhuis met overdekte ingang, bloembakken, vensterluiken en een pannendak met schoorsteen. Passend bij het model »Stallen«, Art. 331727.

**219,99 €\***



LIEFERTERMIN<sup>+</sup>  
**NEU!**  
09/21

**331727** 335 x 325 x 367 mm · 13.2 x 12.8 x 14.5 inch

### Stallung

Zweistöckiges, weißes Fachwerkhaus mit Stallung und einem großen Flügeltor für die Ein- und Ausfahrt der landwirtschaftlichen Fahrzeuge. Stalltür, Flügeltor und die Speicherläden sind beweglich. Passend zum Modell »Fachwerkhaus«, Art. 331779.

### Stable · Étable · Stallen

- GB** Two-storeyed white half-timbered house with stable and a large winged gate for the passage of agricultural vehicles. Stable door, winged gate and the loading systems are moveable. Goes with model »Half-timbered house«, Art. 331779.
- F** Maison à pans de bois blanche de deux étages avec étable et grand portail à deux battants qui permettent l'accès et la sortie des véhicules agricoles. La porte de l'étable, le portail et les volets du grenier peuvent s'ouvrir. Assortie au modèle »Maison à pans de bois«, Art. 331779.
- NL** Twee verdiepingen tellend, wit vakwerkhuis met stalling en een grote vleugelpoort voor het in- en uitrijden van landbouwvoertuigen. De staldeur, vleugelpoort en zolderluiken kunnen worden bewogen. Passend bij het model »Vakwerkhuis«, Art. 331779.

**189,99 €\***



331113 370 x 250 x 270 mm · 14.6 x 9.8 x 10.6 inch

## Backhaus

Ländliches Backhaus mit steinsichtiger Putzfassade, beweglichen Türen und Sprossenfenstern sowie einem roten Satteldach mit Ziegelsteinen. Eine Bodenplatte und Reklameschilder sind im Bausatzumfang enthalten.

## Bakehouse · Four à pain · Bakhuisje

**GB** Country bakery with stone-faced plastered façade, moving doors and sash bar windows and a red gabled roof with bricks. A floor plate and advertising signs are included in the model set.

**F** Four à pain rural avec pierres visibles sur la façade crépie, portes mobiles et fenêtres à croisillons ainsi qu'un toit à deux versants couvert de tuiles rouges. Une plaque de sol et des panneaux publicitaires sont joints au kit.

**NL** Landelijk bakhuis met steenkleurige bepleisterde gevel, bewegende deuren en ramen met roeden evenals een rood zadeldak met bakstenen. Het bouw pakket omvat ook een bodemplaat en reclameborden.

**119,99 €\***



**331783** 312 x 270 x 217 mm · 12.3 x 10.6 x 8.5 inch

## Getränkhandel

Ländlicher Getränkehandel mit großen Fenstern und einem Satteldach. Als Ausstattungszubehör liegen Biertischgarnituren, Fässer, Getränkekästen und Flaschen bei.

## Beverage retailer · Commerce de boissons · Drankhandel

**GB** Country beverage store with large windows and gabled roof. Accessories include outdoor tables and benches, barrels, drinks crates and bottles.

**F** Commerce de boissons rural avec grandes fenêtres et toit à deux versants. Des accessoires d'aménagement tels que tables et bancs de brasserie, fûts, caisses à boissons, et bouteilles agrémentent le modèle.

**NL** Landelijke drankhandel met grote ramen en een zadeldak. Als uitrusting worden biertafel-sets, vaten, kratten en flessen meegeleverd.

**119,99 €\***



LIEFERTERMIN<sup>†</sup>  
**NEU!**  
06/21

**331112** 260 x 255 x 170 mm · 10.24 x 10 x 6.7 inch

## Imbissstand

Warme Speisen, Snacks und Getränke zum Kaufen und Mitnehmen.

Verkaufsstand auf rechteckigem Grundriss, mit weißer Fassade und großem Schaufenster. Eine Bodenplatte, zwei Stehtische mit Sonnenschirmen sowie passende Küchenausstattungs- und Ausschmückungsteile sind im Bausatzumfang enthalten.

## Food stall · Friterie · Snackwagen

**GB** Warm food, snacks and drinks to buy on the go. Food stall on a rectangular floor plan with white façade and large presentation window. A floor plate, two high tables with parasols and fitting kitchen equipment and furnishings are included in the set.

**F** Plats chauds, snacks et boissons à emporter. Stand de vente sur base rectangulaire, avec façade blanche et grande vitrine. Le kit inclut une plaque de sol, deux tables avec parasols pour se restaurer debout ainsi que des pièces de décoration et d'aménagement de cuisine adaptées.

**NL** Warme gerechten, snacks en drankjes om te kopen en om mee te nemen. Kraampje op rechthoekige plattegrond, met witte voorzijde en groot uitstalraam. Het bouwpakket bevat een bodemplaat, twee statafels met parasols evenals bijpassende onderdelen voor de keukenuitrusting en verdere aankleding.

**99,99 €\***





## Einfamilienhaus im Rohbau

Hier entsteht ein typisch norddeutsches Einfamilienhaus. Unter- und Dachgeschoss aus rötlichem Klinker sind bereits gemauert und der Dachstuhl aufgerichtet. Für die passende Einrüstung eignet sich das Modell »Baustellengerüst mit Zubehör«, Art. 331055.

### Detached house shell · Maison individuelle en gros œuvre · Eengezinswoning (ruwbouw)

**GB** A typical northern German house under construction. Ground and upper floor of reddish bricks are already built and the roof frame is installed. The fitting scaffolding is provided in the model »Construction scaffolding with accessories«, Art. 331055.

**F** Il se construit ici une maison individuelle typique du nord de l'Allemagne. Sous-sol et étage mansardé en briques rougeâtres sont déjà maçonnés et les combles érigés. Comme équipement assorti convenant très bien, on peut utiliser le modèle »Échafaudage avec accessoires«, Art. 331055.

**NL** Hier ontstaat een typisch Noord-Duitse eengezinswoning. De kelder- en zolderverdieping van roodachtige klinkers zijn reeds gemetseld en de dakstoel is gebouwd. Voor het plaatsen van een passende steiger is het model »Steiger met toebehoren«, Art. 331055 uitermate geschikt.

331083 305 x 285 x 335 mm · 12 x 11.2 x 13.2 inch

69,99 €\*



## Baustellengerüst mit Zubehör

Mehrteiliges Baugerüstsystem, bestehend aus Bordbrettern, Geländern und Aufstiegsleitern für die einzelnen Gerüststagen. Mit dem Baugerüst lassen sich bis zu zwei Hausseiten einrüsten. Baustellenzubehör wie Schubkarre und Schaufel beiliegend. Das Fassadengerüst passt ideal zum Modell »Einfamilienhaus im Rohbau«, Art. 331083.

### Construction scaffolding with accessories · Échafaudage avec accessoires · Steiger met toebehoren

**GB** Multi-part construction scaffolding system consisting of boards, fencing and ladders for the individual scaffolding levels. Scaffolding for up to two building sides. Construction accessories like wheelbarrow and shovel included. The façade scaffolding is the ideal companion to the model »Detached house shell«, Art. 331083.

**F** Système d'échafaudage en plusieurs pièces, composé de planches de bord, garde-corps et échelles de montée permettant de réaliser les différents étages de l'échafaudage. Ce système permet d'équiper deux côtés de maison. Des accessoires de chantier tels que brouette et pelle sont joints. L'échafaudage de façade convient parfaitement au modèle »Maison individuelle en gros œuvre«, Art. 331083.

**NL** Meerdelig bouwsteigersysteem, bestaande uit kantplanken, leuningen en ladders voor de afzonderlijke lagen van de steiger. De bouwsteiger kan voor maximaal twee kanten van een huis worden gebruikt. Toebehoren voor bouwplaatsen zoals een kruiwagen en schop wordt meegeleverd. De gevelsteiger past ideaal bij het model »Eengezinswoning (ruwbouw)«, Art. 331083.

331055 Maße 1: 325 x 278 x 268 mm · 12.8 x 10.9 x 10.6 inch  
Maße 2: 140 x 58 x 173 mm · 5.5 x 2.3 x 6.8 inch

39,99 €\*



**331616** 158 x 90 x 110 mm · 6.2 x 3.5 x 4.3 inch

### Lanz Raupenschlepper

Detailliertes Standmodell einer Lanz Raupe, dem idealen Zugfahrzeug für den schweren Einsatz im Straßenbau bis Ende der 50er Jahre.

### Crawler Tractor Lanz · Lanz Tracteur à chenille · Lanz Rupsbanden-sleper

**GB** Detailed stationary model of a Lanz tracked vehicle – the ideal tractor for heavy duty roadwork till the late 1950s.

**F** Modèle stationnaire détaillé d'un tracteur à chenilles Lanz, l'engin de traction idéal utilisé pour les grands travaux de construction routière jusqu'à la fin des années 50.

**NL** Gedetailleerd standmodel van een Lanz rups, de ideale trekker voor zware werkzaamheden in de wegenbouw tot het einde van de jaren 50.

**34,99 €\***



**331508**

**331509**

**Sitzende Gruppe**

Seated group · Groupe assis · Zittende groep

**6 Fußgänger**

6 Pedestrians · 6 Piétons · 6 Voetgangers

**39,99 €\***

**39,99 €\***



**331510**

**331511**

**331512**

**Wandertour**

Hiking tour · Excursion de randonneurs · Wandeltocht

**Gleisbaupersonal**

Railway construction staff · Personnel poseur de voies · Spoorwegwerkers

**2 Fahrdienstleiter**

2 Train dispatchers · 2 Chefs de sécurité gares · 2 Treindienstleiders

**19,99 €\***

**25,99 €\***

**19,99 €\***

## 2 kleine Brücken

Set bestehend aus zwei kleinen Holzbrücken, die sich im Gelände vielseitig einsetzen lassen.

2 small bridges · 2 petits ponts · 2 kleine bruggen

GB Set comprised of two small wooden bridges which can be used in a variety of ways on the terrain.

F Coffret comprenant deux petits ponts en bois qui peuvent s'utiliser de multiples manières sur le terrain.

NL Set bestaande uit twee kleine houten bruggen, die veelzijdig inzetbaar zijn op het terrein.

**25,99 €\***



\*Month of delivery · Disponible à partir du mois · Leverbaar vanaaf maand

\*Unverbindliche Preisempfehlung



Eine Marke der:

Gebr. FALLER GmbH  
Kreuzstraße 9  
D-78148 Gütenbach  
Tel. +49(0)7723 651-0  
info@faller.de · www.faller.de  
www.facebook.com/faller.de



Ihr POLA G-Fachhändler: · Your POLA G Retailer: ·  
Votre Commerce Spécialisé POLA G: · Uw POLA G Dealer:



**POLAG**

Wetterbeständige Modelle im Maßstab 1:22,5

Katalog · Catalogue · Catalogue · Catalogus

**2020/2021**

# Größe inspiriert

Size inspires · La grandeur inspire · Grootte inspireert

## INHALTSVERZEICHNIS

## TABLE OF CONTENTS

## SOMMAIRE

## INHOUDOGAVE

2	<b>Bahnhöfe</b> Bahnhofs- und Bahnhofsnebengebäude, das Zentrum jeder Gartenbahnanlage.	<b>Railway Stations</b> Train station and train station auxiliary buildings - the centre of every garden railway system.	<b>Gares Ferroviaires</b> Le bâtiment de la gare et ses alentours, le centre de toutes les installations de trains miniatures.	<b>Stations</b> Stationsgebouw met bijgebouwen vormen het middelpunt van elk tuinspoorbaancomplex.
16	<b>Bahntechnische Bauten</b> Zubehör- und Ausstattungselemente rund um den Bahnhof, die in keinem Garten fehlen dürfen.	<b>Railway Buildings</b> Accessories and equipment elements around the railway stations that shouldn't be missing in any garden.	<b>Constructions Ferroviaires</b> Accessoires et équipements sur le thème de la gare ne devant pas manquer dans une installation miniature.	<b>Spoortechnische Gebouwen</b> Toebehoren en inrichtingsonderdelen rond het station, die in geen enkele tuin mogen ontbreken.
26	<b>Handel, Gewerbe, Industrie</b> Für florierende Geschäfte sorgen die Modelle aus dem Bereich Handel, Gewerbe und Industrie.	<b>Commerce, Trade, Industry</b> The models from the areas of trade, business and industry will make your business flourish.	<b>Commerce, Artisanot, Industrie</b> Les modèles des secteurs du commerce, de l'artisanat et de l'industrie garantissent des affaires florissantes.	<b>Handel, Bedrijven, Industrie</b> Met de modellen op het gebied van handel, nijverheid en industrie floreren de ondernemingen.
34	<b>Auf dem Land</b> So vielfältig die Wohnformen heute sind, so facettenreich ist auch das POLA G Programm.	<b>In the Country</b> The POLA G program is as multifaceted as styles of living are today.	<b>À la Campagne</b> Le programme POLA G est aussi multi-facettes que les formes d'habitation actuelles sont diverses.	<b>Op het Platteland</b> Zo veelzijdig als de moderne woonvormen tegenwoordig zijn, zo rijk geschakeerd is ook het POLA G programma.
52	<b>Fahrzeugmodelle</b> Eine Besonderheit des POLA G Programms: die fein detaillierten Fahrzeuge.	<b>Vehicle Models</b> A highlight of the POLA G line: the precisely detailed vehicles.	<b>Modèles de Voitures</b> Une spécialité du programme POLA G: des véhicules à détails finement modelés.	<b>Voertuigmodellen</b> Specials uit het POLA G programma: de fijn gedetailleerde voertuigen.
55	<b>Anlagenbau</b> Es sind die kleinen Dinge, die das Gesamtbild abrunden, ausschmücken und perfektionieren.	<b>Model Layout Construction</b> Accessories and equipment elements around the railway stations that shouldn't be missing in any garden.	<b>Construction d'installations</b> Le bâtiment de la gare et ses alentours, le centre de toutes les installations de trains miniatures.	<b>Installatiebouw</b> Het zijn de details die het totaalbeeld afronden, aankleden en vervolmaken.
69	<b>Miniaturfiguren</b> Ein umfangreiches Figurenprogramm bringt Leben in die Szenerie.	<b>Miniature figures</b> A great variety of figures enliven the scenery.	<b>Figurines miniatures</b> Une grande gamme des figurines.	<b>Miniatuurfiguren</b> Een grote sortiment van figuren.
78	<b>Teile-Programm</b> Sie wollen individuell bauen. Dann ist das Teile-Programm das Richtige.	<b>Parts Selection</b> You want to build individually. Then the parts selection fits the bill.	<b>Programme de Pièces</b> Vous souhaitez construire de manière individuelle. Alors le programme de pièces est le bon endroit.	<b>Onderdelen-Programma</b> U wilt individueel bouwen. Dan is het onderdelen-programma het juiste.

## SYMBOLIK SYMBOLISM SYMBOLIQUE SYMBOLIEK

### Merkmale · Features · Caractéristiques · Kenmerken

 Wetterbeständig · Weatherproof · Résistant aux intempéries · Weerbestendig

 Oberflächen behandelt · Covered surface · Surface traitée · Oppervlaktes behandeld

 Handbemalt · Hand painted · Peint à la main · Handbeschilderd

 Türen/Fenster beweglich · Doors/Windows movable · Portes/fenêtres mobiles · Deuren/vensters beweegbaar

### Elektronik · Electronics · Électronique · Elektronica

 Beleuchtung · Lighting · Éclairage · Verlichting

### Verpackung · Packaging · Emballage · Verpakking

 Kombi-Packung · Combi-Package · Paquet combiné · Combi-verpakking



## Faszination G-Spur

Im Maßstab 1:22,5 bieten wir mit unseren POLA G Modellen alles, was der G-Bahner für seine Großspur-Anlage benötigt. Sei es im Haus oder für den Garten. Alle Bausätze sind für beide Einsatzbereiche bestens geeignet. Darüber hinaus setzen die Modelle in jeder Grünfläche ein Glanzlicht, auch ganz ohne Modellbahn!

### **DIE MATERIALAUSWAHL LÄSST KEINE WÜNSCHE OFFEN!**

Die Modellteile bestehen aus besonders widerstandsfähigen, thermoplastischen und UV-beständigen Kunststoffen. Um eine realistische Optik zu erreichen, sind die Oberflächen je nach Bausatz aufwendig bedruckt, lackiert, von Hand bemalt oder künstlich gealtert. Fenster und Türen sind größtenteils beweglich. Die Materialstärken der Wände sorgen für eine hohe Stabilität und garantieren einen dauerhaften Einsatz!

### **DIE QUALITÄT SPRICHT FÜR SICH!**

Von der Idee bis zum fertigen Modell wird alles beim Spezialisten für Miniaturmodell- und Gebäudebau konzipiert und gefertigt. Die Bausätze bestechen durch höchstmögliche Passgenauigkeit, durch Wetterbeständigkeit und eine hohe Langlebigkeit. Eben Qualität »Made in Germany«.

POLA G – eine Marke der Gebr. FALLER GmbH

## Fascination G-Scale

We have everything a railway fan needs for his or her large track layout with our POLA G models in a 1:22.5 scale. Whether in the house or for the garden. All construction kits are ideally suitable for both indoors and outside. In addition, the models are a genuine highlight in any grassed area, even without a model railway setup!

### **THE MATERIAL SELECTION LEAVES NOTHING TO BE DESIRED!**

The model parts consist of specially resistant thermoplastics and UV resistant plastics. In order to create a realistic view, and depending on the model type, the surfaces have been elaborately printed, painted, hand-painted or artificially aged. Most of the doors and windows actually move. The material strength of the walls means a degree of stability and guarantee prolonged use!

### **THE QUALITY SPEAKS FOR ITSELF!**

From the original idea, right up to the completed model, we have conceptualised and produced everything you would expect from a miniature model specialist. The construction kits captivate with their precise fit, their weather resistance and high durability. Quality »Made in Germany«.

POLA G – a brand of Gebr. FALLER GmbH



## Bahnhöfe · Railway Stations · Gares Ferroviaires · Stations

Bahnhofs- und Bahnhofsneben-  
gebäude, das Zentrum jeder  
Gartenbahnanlage.

GB Train station and train station  
auxiliary buildings - the centre of  
every garden railway system.

F Le bâtiment de la gare et ses  
alentours, le centre de toutes les  
installations de trains miniatures.

NL Stationsgebouw met bijgebou-  
wen vormen het middelpunt van elk  
tuinspoorbaancomplex.





**330897** 590 x 420 x 300 mm · 23.3 x 16.5 x 11.8 inch

### Bahnhof »Madulain«

Der Bahnhof »Madulain« liegt am Streckennetz der Rhätischen Bahn (RhB) im Oberengadin. Das Bahnhofsgebäude hat ein weit heruntergezogenes Satteldach mit stützenden Holzbalken und tiefe, runde Laibungen an den Tür- und Fensteröffnungen.

### »Madulain« Station · Gare de »Madulain« · Station »Madulain«

**GB** »Madulain« station is located on the track network of the Rhaetian Railways (RhB) in High Engadine. The station building has a large double-pitch roof projection with supporting wooden beams, and deep curved reveals in door and window openings.

**F** La gare de »Madulain« se trouve sur le réseau des Chemins de Fer Rhétiques (RhB) en Haute Engadine. Le bâtiment a un toit à deux versants très bas avec des poutres en bois servant d'appuis et des embrasures profondes et arrondies aux baies des portes et fenêtres.

**NL** Station »Madulain« ligt langs het spoor van de spoorwegmaatschappij Rhätische Bahn (RhB) in de regio Oberengadin. Het stationsgebouw heeft een ver naar beneden getrokken zadeldak met ondersteunende houten balken en diepe, ronde dagkanten bij de deur- en raamopeningen.

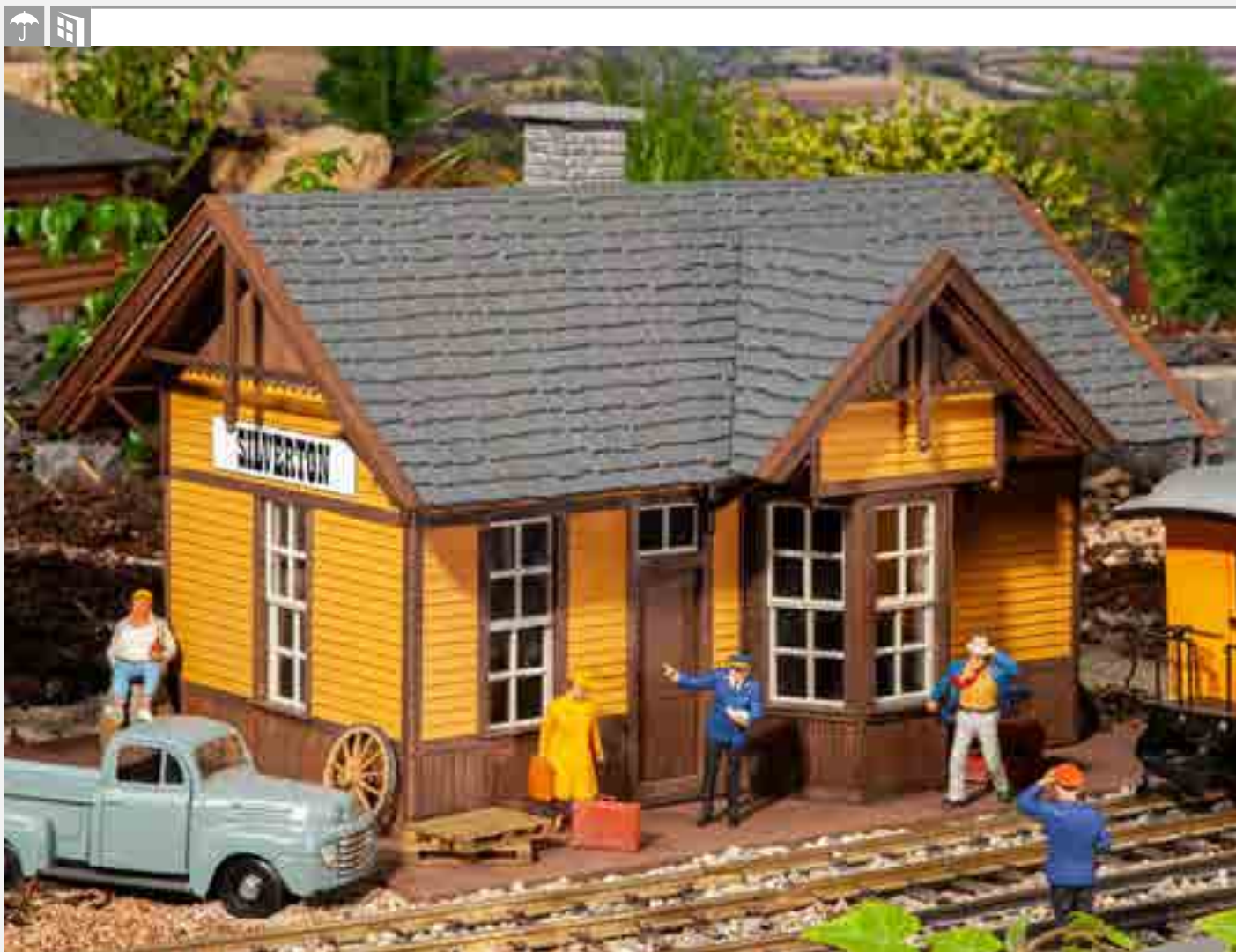

**330850** 510 x 375 x 340 mm · 20.1 x 14.8 x 13.4 inch

### Amerikanischer Bahnhof »Silverton«

Bahnhofsgebäude in typisch amerikanischer Holzbauweise, bestehend aus Fahrkartenschalter und Büroraum für die Bahnbediensteten, einem Warteraum für die Reisenden sowie einer kleinen Laderampe am Gepäckraum. Die Türen und Sprossenfenster sind beweglich.

»Silverton« American station · Gare américaine de »Silverton« · Amerikaans station »Silverton«

**GB** Station building of typical American timber construction, including ticket window and an office for railwaymen, a waiting room for travellers as well as a small loading platform near to the left-luggage office. Doors and sash bar windows are movable.

**F** Bâtiment de gare de construction en bois typiquement américaine, comprenant un guichet des billets et un bureau pour les employés des chemins de fer, une salle d'attente pour les voyageurs ainsi qu'une petite rampe de transbordement au dépôt des bagages. Les portes et les fenêtres à croisillons sont mobiles.

**NL** Stationsgebouw in de typische Amerikaanse houtbouwwijze, bestaande uit een plaatskaartenloket en kantoor voor de spoorwegmedewerker, een wachruimte voor de reizigers en een klein laadplatform bij de bagageafdeling. De deuren en klappenramen zijn beweegbaar.



**330885** 245 x 185 x 210 mm · 9.7 x 7.3 x 8.3 inch

### Toilettenhaus »Silverton«

Sanitärgebäude mit Satteldach für die Einzelaufstellung oder als Ergänzung für Bahnhöfe ohne eine eigene, öffentliche WC-Anlage. Die Türen des Modells sind beweglich.

### »Silverton« Restroom shed · Toilettes de »Silverton« · Toilettenhuisje »Silverton«

**GB** Sanitary building with double pitch roof to be installed alone or to complement some stations lacking their own public WC. Doors of model are movable.

**F** Local sanitaire avec toit à deux versants pour installation isolée ou pour compléter des gares n'ayant pas leurs propres WC publics. Les portes du modèle sont mobiles.

**NL** Sanitair gebouw met zadeldak voor losse plaatsing of als uitbreiding voor een station of als eigen openbaar toilet. De deuren van het model zijn beweegbaar.



**330851** 490 x 320 x 320 mm · 19.3 x 12.6 x 12.6 inch

### Amerikanischer Lokschuppen »Silverton«

Lokschuppen im amerikanischen Holzbaustil mit Sprossenfenstern und einem Schindelsatteldach. Die Schuppentore sind beweglich.

»Silverton« American engine shed · Hangar à locomotive américain de »Silverton« ·  
Amerikaanse locloods »Silverton«

**GB** Engine shed built with wood in American architectural style with sash bar windows and shingle double pitch roof. Shed gates are movable.

**F** Hangar à locomotive de style américain en bois avec fenêtres à croisillons et un toit à deux versants à bardeaux. Les portails du hangar sont mobiles.

**NL** Loc loods in Amerikaanse houtbouwwijze met klappramen en een zadeldak met dakschingles. De loods deuren zijn beweegbaar.



**NEU!**  
2020



**330852** 260 x 200 x 300 mm · 10.2 x 7.9 x 11.8 inch

### Amerikanisches Stellwerk

Stellwerk mit Außentreppe im amerikanischen Holzbaustil. Das Stellwerksgebäude besitzt bewegliche Türen und lässt sich in unterschiedlichste Streckenabschnitte einbeziehen.

### American signal tower · Poste d'aiguillage américain · Amerikaans seinhuis

**GB** Signal tower with outside stairs, timber construction in American style. The building has doors that open and shut, and can be installed on the most diverse track sections.

**F** Poste d'aiguillage en bois dans le style américain, avec escalier extérieur. Le bâtiment de ce poste possède des portes qui peuvent s'ouvrir et peut s'intégrer dans les sections de voie les plus diverses.

**NL** Seinhuis met buitentrap in Amerikaanse houten bouwstijl. Het gebouw is uitgerust met bewegende deuren en kan in verschillende baanvakken worden geplaatst.



330896 520 x 365 x 280 mm · 20.5 x 14.4 x 11.0 inch

## Bahnhof »Altenholz«

Schmuckstück. Ländliches Bahnhofsensemble bestehend aus Dienstgebäude und Warteraum mit roten Ziegeldächern, steinsichtiger Putzfassade, beweglichen Türen und Sprossenfenstern. Zahlreiche Details, wie ein aufwendiger Reklamebogen, Bänke und dekorative Windbretter machen den Haltepunkt zum gern besuchten An- und Abreiseort. Als Bahnsteig dienen die beiliegenden Gebäudegrundplatten.

## »Altenholz« Station · Gare d' »Altenholz« · Station »Altenholz«

**GB** A jewel. Rural station ensemble comprised of service building and waiting room with red tiled roofs, rendered facade of visible stones, movable doors and sash bar windows. Numerous details such as an elaborate advertising sheet, benches and ornamental barge boards make that country halt a place of departure and arrival where it is pleasant to stay. The platform is built using the building base plates supplied.

**F** Un joyau. Ensemble de gare rurale composé d'un bâtiment de service et d'une salle d'attente à toits en tuiles rouges, façade crépie à pierres visibles, portes qui peuvent s'ouvrir et fenêtres à croisillons. De nombreux détails tels qu'une feuille à publicité très élaborée, des bancs et des bordures de pignon ornementales font de cette gare d'arrêt un lieu de départ et d'arrivée où on séjourne volontiers. Le quai est formé des plaques de base de bâtiments fournies.

**NL** Pronkstuk. Landelijk station ensemble bestaande uit dienstgebouwen en wachtruimte met rode dakpannen, sierpleistermuren met bakstenen, beweegbare deuren en kleine vensterramen. Talrijke details, zoals een zeer uitgebreid reclamevel, banken en windplanken maken deze halte tot een graag bezocht aankomst- en vertrekpunt. Het perron bestaat uit de bijgevoegde gebouwgrondplaten.



SOLANGE  
DER VORRAT  
REICHT\*



**330980** 305 x 334 x 210 mm · 12.0 x 13.1 x 8.3 inch

**Bahnhof »Oberndorf«**

Kleiner Bahnhof, ideal für den Start mit der G-Anlage. Bewegliche Türen, teilweise handbemalt, mit Grundplatte und Sitzbank.

**»Oberndorf« Station · Gare de »Oberndorf« · Station »Oberndorf«**

**GB** Small station, ideal for a first G layout. Moveable doors, partly handpainted, baseplate and bench included.

**F** Petite gare, idéale pour commencer une installation G. Portes mobiles, en partie peintes à main, avec plaque de base et banquette.

**NL** Klein station, ideaal voor de start met een G-modelbaan. Beweegbare deuren, gedeeltelijk handbeschilderd, met bodemplaat en zitbank.



**330901** 480 x 390 x 470 mm · 18.0 x 15.4 x 18.5 inch

### Bahnhof »Schönweiler«

Bahnhof mit teilüberdachtem Bahnsteig, gestützt auf gusseisernen Säulen, Bahnsteigabsperrung mit beweglicher Türe, je zwei Doppeltüren auf Bahnsteig- und Straßenseite zum Öffnen und Schließen. Fensterläden, Blumenkästen, Reklame und vieles mehr runden diesen Bahnhof ab. Achtung: Für den Bahnhof werden zusätzlich die Grundplatten (Art. 330904) zweimal benötigt!

### »Schönweiler« Station · Gare de »Schönweiler« · Station »Schönweiler«

**GB** Station with partly covered platform supported by imitation cast iron pillars, platform barrier with opening gate. Two moveable double doors, both onto the street and onto the platform. Window shutters and boxes, decals, etc complete the kit. Attention: In addition, two baseplates (art. 330904) are required!

**F** Gare avec quai en partie couvert avec des colonnes en fonte, barrage avec portes mobiles, une porte à deux battants à ouvrir vers le quai et une côté rue. Beaucoup de détails de belle conception, par ex. des volets, des jardinières et des panneaux publicitaires. Attention: pour la gare on nécessite encore deux fois la plaque de base (art. 330904)!

**NL** Station met gedeeltelijk overkapt perron, ondersteund door gietijzeren pijlers, perronafschieding met beweegbare deuren, zowel aan de kant van het perron als aan de straatzijde twee dubbele deuren die kunnen worden geopend en gesloten. Raamluiken, bloembakken, reclame en nog veel meer, maken dit station helemaal af. Attentie: Voor het station hebt u als extra onderdelen, twee stuks van grondplaat (art. 330904) nodig!





**330902** 310 x 265 x 235 mm · 12.2 x 10.4 x 9.1 inch

### Warteraum

Nebengebäude zum Bahnhof »Schönweiler« (Art. 330901) mit beweglichen Eingangstüren und Blumenkästen.

### Waiting Room · Salle d'attente · Wachtruimte

- GB** A waiting room for »Schönweiler« station (art. 330901) with moveable doors and window boxes.
- F** Dépendance pour la gare »Schönweiler« (art. 330901) avec jardinières et portes d'entrée mobiles.
- NL** Bijgebouw voor station »Schönweiler« (art. 330901) met beweegbare deuren en bloembakken.



**330903** 240 x 200 x 260 mm · 9.4 x 7.9 x 10.2 inch

### Toilettenhäuschen

Separates Toilettenhäuschen, passend zum Bahnhof »Schönweiler« (Art. 330901) mit Krüppelwalmdach und beweglichen Türen. Grundplatte (Art. 330904) wird zusätzlich benötigt.

### Toilet Block · Toilettes · Toiletgebouw

**GB** Separate outhouse for the »Schönweiler« station (art. 330901) with a beautiful tiled roof and moveable doors. Baseplate set (art. 330904) is required add.

**F** Bâtiment de toilettes séparé convenant à la gare «Schönweiler» (art. 330901) avec toit en croupe faîtière et portes mobiles. La plaque de base (art. 330904) est nécessaire en plus.

**NL** Apart toiletgebouw, passend bij station »Schönweiler« (art. 330901) met walmdak en beweegbare deuren. Bodemplaat (art. 330904) is extra nodig.



**330914** 500 x 180 x 395 mm · 19.7 x 7.1 x 15.6 inch

**Stellwerk »Schönweiler«**

Befehlsstellwerk mit Außenaufgang und beweglicher Türe. Passend zum Bahnhof »Schönweiler« (Art. 330901).

**»Schönweiler« Signal tower · Poste d'aiguillage »Schönweiler« · Seinhuis »Schönweiler«**

**GB** District control office with exterior stair and movable door. Suitable for railway station »Schönweiler« (Art. 330901).

**F** Poste d'aiguillage avec rampe extérieure et porte mobile. S'adaptent à la gare »Schönweiler« (Art. 330901).

**NL** Seinhuis »Schönweiler« hoofdseinpost met trapopgang en beweegbare deuren. Passend bij station »Schönweiler« (Art. 330901).



**330999** 590 x 420 x 320 mm · 23.2 x 16.5 x 12.6 inch

### Bahnhof »Susch«

Ab ins Engadin! Ockerfarben verputzter Bahnhof der Gemeinde »Susch« am Streckennetz der Rhätischen Bahn (RhB), das zugleich als Empfangsgebäude und als Güterschuppen dient. Charakteristisch sind die tiefen Laibungen an Fenster- und Türöffnungen und das weit heruntergezogene Satteldach mit stützenden Holzbalken.

### »Susch« Station · Gare de »Susch« · Station »Susch«

**GB** Let's go to Engadine! Ochre rendered station of the rural commune of »Susch« on the line network of the Rhaetian Railway (RhB) that is used as passenger building and goods shed at the same time. Characteristic elements are the reveals of doors and windows down to the floor and the low double pitch roof with supporting wooden beams.

**F** En route pour l'Engadine! Gare de la commune de »Susch«, crépie dans un ton ocre, sur le réseau des Chemins de Fer Rhétiques RhB, laquelle sert en même temps de bâtiment d'accueil et de hangar à marchandises. Comme éléments caractéristiques on note les intrados de portes et de fenêtres descendant jusqu'au sol et le toit en bâtière très bas soutenu par des poutres en bois.

**NL** Op naar Engadin! Het in oker kleuren gepleisterde station van de gemeente »Susch« aan het traject van de Rhätischen Bahn (RhB), dat zowel als stationsgebouw als goederenloods dienst doet. Karakteristiek zijn de diepe gelegen vensterramen en duuropeningen en het ver doorgetrokken zadeldak met ondersteunende houten palen.

Limitierte Wiederauflage · Limited re-edition · Ré-édition limitée · Gelimiteerde herproductie



**330895** 325 x 140 x 130 mm · 12.7 x 5.5 x 5.1 inch

### Haltepunkt »Hammerstein«

Vorsicht am Bahnsteig! Typischer Wellblech-Haltepunkt, wie er an vielen kleinen Zwischenstationen anzutreffen war. Ausgestattet mit Bänken für die wartenden Fahrgäste. Ideale Ergänzung für nahezu jede Bahnstrecke.

### »Hammerstein« Wayside station · Station d'arrêt »Hammerstein« · Halte »Hammerstein«

**GB** Caution on the platform! Typical corrugated-sheet halt as could be seen in many small intermediate stations. Provided with benches for waiting passengers. Perfect complement to nearly every railway line.

**F** Attention sur le quai! Halte typique en tôle ondulée telle qu'on en rencontre dans de nombreuses petites gares intermédiaires. Équipée de bancs pour les voyageurs qui attendent. Complément idéal de pratiquement tous les types de ligne.

**NL** Wees voorzichtig op het perron! Typische golfplaat-stopplaats, zoals op veel kleine tussenstations te vinden was. Uitgerust met bankjes voor de wachtende passagiers. Ideale uitbreiding voor nagenoeg elk treintraject.



## Bahntechnische Bauten · Railway Buildings · Constructions Ferroviaires · Spoortechnische Gebouwen

Zubehör- und Ausstattungselemente rund um den Bahnhof, die in keinem Garten fehlen dürfen.

GB Accessories and equipment elements around the railway stations that shouldn't be missing in any garden.

F Accessoires et équipements sur le thème de la gare ne devant pas manquer dans une installation miniature.

NL Toebehoren en inrichtingsonderdelen rond het station, die in geen enkele tuin mogen ontbreken.





28.5 x 30.1 x 13.8 inch · Clearance of doors: 9.1 inch



**331750** 725 x 765 x 350 mm · Torhöhe: 230 mm

**331752** 725 x 390 x 350 mm · 28.5 x 15.4 x 13.8 inch

## Ringlokschuppen, 2-ständig

Das stattliche POLA-Modell mit beweglichen Türen wird als zwei-ständiges Grundmodell ausgeliefert. Durch die Modulbauweise kann der Schuppen mit unserem einständigen Ergänzungs-Set (Art. 331752) nach Belieben erweitert werden. Für das Schließen der Schuppentore durch die einfahrende Lok empfehlen wir Ihnen die Torschließautomatik (Art. 331751). Loks bis LÜP 650 mm. Einfahrwinkel 15°.

### Shunting Shed, Double-track · Rotonde à Locomotives à deux Voies · Ringloclouds voor 2 Sporen

**GB** The impressive POLA-model with movable doors will be available as double-track basic model. Due to its modular design, the shed can be extended as required with our single-track extension set (art. 331752). For closing of the shed doors by the incoming train we recommend the automatic door closer (art. 331751). Locomotives up to 650 mm in length. Approach angle 15°.

**F** Le modèle imposant POLA avec portes mobiles est fourni comme modèle à double place. En raison de la construction modulaire, la rotonde peut être complétée au besoin avec notre lot à une place (art. 331752). Pour que les portails ferment après l'entrée de la locomotive, nous recommandons le dispositif de fermeture automatique (art. 331751). Locomotives longueur au tampon jusqu'à 650 mm. Angle d'insertion 15°

**NL** Dit statige POLA-model met beweegbare deuren wordt als dubbelsporig basismodel geleverd. Door de modulaire bouwwijze kan de loods naar behoefte met onze enkelsporige uitbreidingsset (art. 331752) worden uitgebreid. Om de deuren door de binnenrijdende loc te laten sluiten adviseren wij het gebruik van het deursluitmechaniek (art. 331751). Locomotieven tot LÜP 650 mm. Inrijhoek 15°.

## Ringlokschuppen Ergänzungs-Set

Der Bausatz enthält alle notwendigen Teile, um den Ringlokschuppen (Art. 331750) um jeweils einen Stand zu erweitern.

### Supplement Set · Lot Complémentaire · Ringloclouds Uitbreidingsset

**GB** The kit contains all necessary parts to extend shunting shed (art. 331750) with one each position.

**F** Le lot contient toutes les pièces nécessaires pour compléter la rotonde à locomotives (art. 331750) d'une place.

**NL** Deze bouwset bevat alle noodzakelijke onderdelen om de ringloclouds (art. 331750) telkens met één plaats uit te breiden.



27.8 x 15.7 x 11.2 inch · Clearance of doors: 9.1 inch · Length over buffers: Loco's up to 25.0 inch length

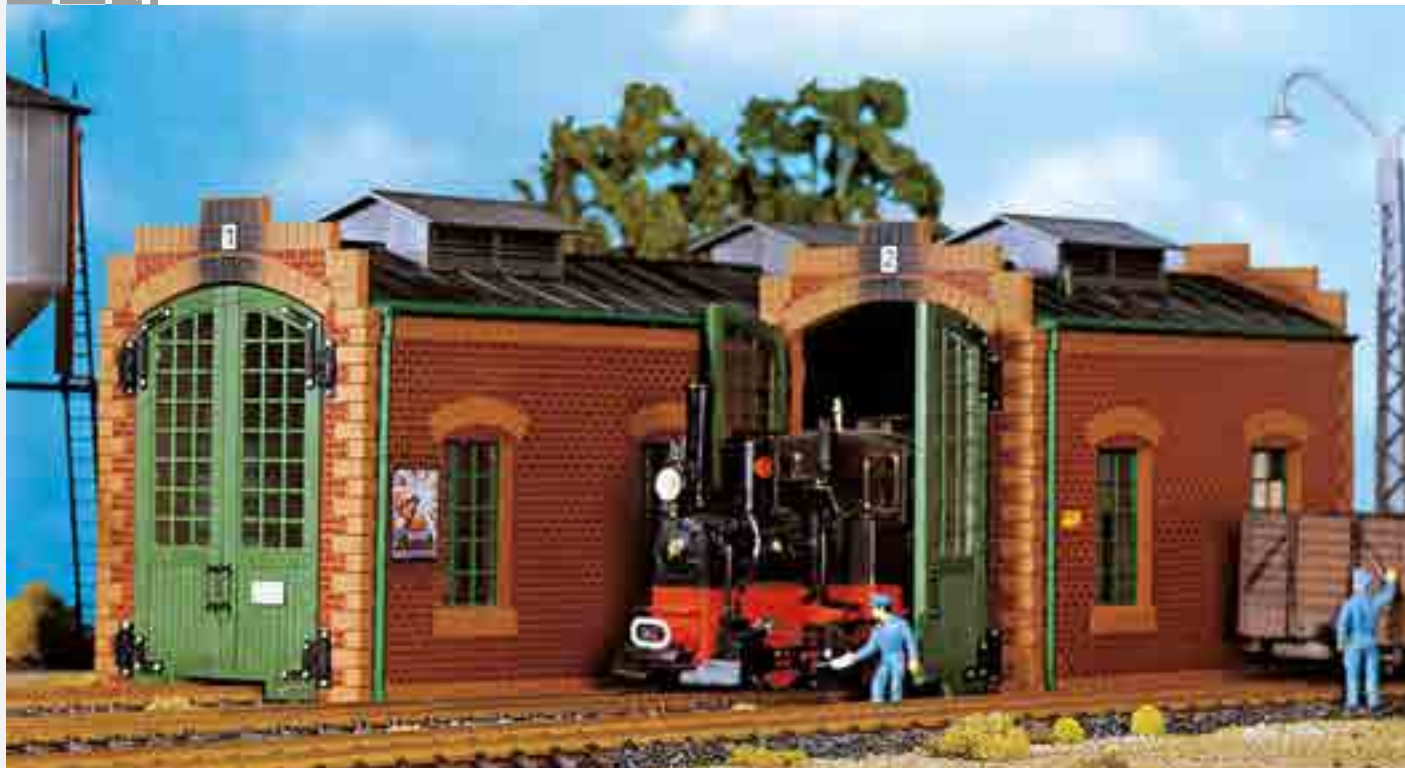

**330911** 707 x 400 x 285 mm · Torhöhe: 230 mm · LüP: Loks bis 630 mm

**331751**

## Zweiständiger Lokschuppen in Modulbauweise

Der Grundbausatz mit beweglichen Toren passt für zwei Loks. Der Lokschuppen kann durch die Steckbauweise zerlegt und auch nachträglich beliebig in Länge und Breite vergrößert werden.

### Double track locomotive shed · Rotonde de locomotives à deux places en construction modulaire · Tweevoudige locloods in modulebouw

**GB** The basic kit with movable gates is fit for two locos. Due to the plug-in system, the loco shed can be disassembled and also subsequently enlarged by extension of length and width, as required.

**F** Le lot de base avec des portails mobiles peut recevoir deux locomotives. La rotonde peut être, en raison de sa construction enfichable, déposée et également agrandie à volonté en longueur et en largeur.

**NL** De basisbouwset met beweegbare deuren is geschikt voor twee locs. De locloods kan naar behoefte zowel in lengte als in breedte worden uitgebouwd.

## Torschließautomatik

Der Bausatz enthält die Mechanik für einen Lokschuppenstand. Mit dieser Mechanik können auch die anderen G-Lokschuppen (Art. 330911 und Art. 331750) nachträglich ausgerüstet werden.

### Automatic door closing system · Dispositif de fermeture automatique · Deursluitmechaniek

**GB** The kit contains the mechanical system for one locoshed stall. It allows subsequent retrofitting of the other POLA G shunting sheds (art. 330911 and art. 331750).

**F** Mécanisme pour une rotonde de locomotives. Les autres rotondes POLA G (art. 330911 et art. 331750) peuvent ultérieurement également être équipées avec ce mécanisme.

**NL** De bouwset bevat het mechaniek voor één locloodsdeur. Met deze mechaniek kunnen ook andere G-locloodsen (art. 330911 en art. 331750) nader hand worden uitgerust.





**330881** 560 x 320 x 275 mm · 22.1 x 12.6 x 10.8 inch

## Güterschuppen

Verladung! Güterschuppen in Holzbauweise mit zwei Laderampen an Bahn- und Straßenseite zum Be- und Entladen von Pack- und Stückgütern. Auf jeder Rampenseite befindet sich eine große bewegliche Doppelschiebetür sowie an beiden Stirnseiten des Gebäudes jeweils eine bewegliche Tür.

## Goods shed · Hangar à marchandises · Goederenloods

**GB** Transshipment! Goods shed of timber construction with two loading platforms on track and street sides, to load and unload parcels and small consignments. On each platform side there is a large movable double sliding door as well as a movable door on both fronts of the building.

**F** Transbordement! Hangar à marchandises construit en bois avec deux rampes de transbordement côté voie et côté rue permettant de charger et décharger les colis et bagages. Grand portail double coulissant mobile sur chacun des côtés à rampe, et porte mobile sur chacun des deux côtés frontaux du bâtiment.

**NL** Laden! Goederenloods in houtbouwwijze met twee platforms aan de spoor- en straatzijde voor het laden en lossen van pakketten en stukgoederen. Langs elk platform is een beweegbare dubbele schuifdeur aanwezig en aan beide kopzijden een beweegbare deur.



**330880** 370 x 260 x 245 mm · 14.6 x 10.2 x 9.7 inch

### Lagerschuppen mit Büro

Sicher gelagert und transportiert! Holzlerschuppen mit Schindelsatteldach und kurzer Laderampe für Stückgüter und kleine Packstücke. Das Büro neben dem Lagerraum verfügt über einen separaten Eingang. Die Fenster und Türen des Modells sind beweglich.

### Store shed with office · Hangar-entrepôt avec bureau · Goederenloods met katoor

**GB** Safe storage and transport! Wooden store shed with shingle double pitch roof and short loading platform for parcels and small consignments. The office next to the storeroom has a separate entrance. Windows and doors of model are movable.

**F** Transport et entreposage fiables! Hangar-entrepôt en bois avec toit de bardeaux à deux versants et une courte rampe de chargement pour marchandises et petits colis. Le bureau à côté du magasin d'entreposage a sa propre entrée. Les fenêtres et les portes sont mobiles.

**NL** Veilig opgeslagen en vervoerd! Houten goederenloods met leien zadeldak en een kort laadperron voor stukgoed en kleine pakketten. Het kantoor naast de opslagruimte heeft een eigen toegangsdeur. De ramen en deuren van dit model kunnen worden geopend.

Limitierte Wiederauflage · Limited re-edition · Ré-édition limitée · Gelimiteerde herproductie



**331705** 380 x 209 x 215 mm · 15.0 x 8.2 x 8.5 inch

### Lastkran

Starker Helfer. Funktionsfähiger, drehbarer Lastkran mit Zeldach und Plattform zum Be- und Entladen der Züge.

Handling crane · Grue · Zware kraan

**GB** A strong helper. A functioning swivelling crane with pavilion roof and platform to load and unload trains.

**F** Un aide puissant. Grue pivotante qui fonctionne avec toit en pavillon et plate-forme pour charger et décharger les trains.

**NL** Sterke hulp. Werkende draaibare kraan met schilddak en platform voor het beladen en lossen van treinen.



**331610** 190 x 55 x 80 mm · 7.5 x 2.2 x 3.2 inch

### Gepäckwagen

Nostalgisch. Vierrädriger Zugkarren mit Vorder- und Rückwand und einer Deichsel für den Transport von Gepäckstücken durch Bahnbedienstete.

Luggage trolley · Chariot à bagages · Bagagekar

**GB** Nostalgic. Four-wheel carriage with front and rear panel and a drawbar to ensure the transport of luggage by railway employees.

**F** Nostalgique. Chariot à remorquer à quatre roues avec ridelles avant et arrière et un timon pour le transport de bagages par des employés des chemins de fer.

**NL** Nostalgie. Vierwielige kar met voor- en achterwand en een trekstang voor het transport van bagagestukken door het spoorwegpersoneel.



331745

### Bahnhofs-Zubehör

Ergänzungs-Set! Rund um den Bahnhof, bestehend aus: Parkbänken, Bahnhofsuhr, An- und Abfahrtstafel, Fahrkartenautomat, Telefonzelle und Postaccessoires.

### Train Station Accessory · Accessoires de gare · Station toebehoren

**GB** Additional set containing the following station accessories: park benches, station clock, arrival and departure board, ticket machine, phone booth and postal accessories.

**F** Coffret de complément! Autour de la gare, composé de: bancs de parc, horloge de gare, tableau indicateur des départs et arrivées, distributeur de billets, cabine téléphonique et accessoires du service des postes.

**NL** Uitbreidingsset! Rond het station, bestaande uit: parkbanken, stationsklok, informatieborden, ticketautomaat, telefooncel en postaccessoires.



**330908** 1200 x 170 x 155 mm · 47.2 x 6.7 x 6.1 inch

## Überdachter Bahnsteig

Zur Verlängerung des Bahnsteiges Art. 330909 (ohne Überdachung) oder in Kombination mit dem Bahnhofsgrundplatten-Set (Art. 330904). Passend zum Bahnhof »Schönweiler« (Art. 330901). Bahnsteigüberdachung in klassischer Gußeisenmanier sowie separater Zugzielanzeiger. Der Bausatz enthält folgende Elemente: zwei Bahnsteigplatten mit Überdachung (je 400 mm) sowie zwei schräge Kopfstücke (je 200 mm).

## Roof-covered platform · Quai couvert · Overdekt perron

**GB** For the extension of the platform art. 330909 (without a roof) or in combination with the railway station base plate set (art. 330904). Compatible with the railway station »Schönweiler« (art. 330901). Platform roof in a classical cast iron style as well as separate train destination indicator. The construction kit contains the following elements: two platform plates with roofing (each 15.8 inch) as well as two sloped head pieces (each 7.9 inch).

**F** Pour l'extension du quai art. 330909 (sans toiture) ou en combinaison avec le kit des plaques de base de gare (art. 330904). Adapté à la gare de »Schönweiler« (art. 330901). Toiture de quai selon le modèle classique de fonte de fer, ainsi qu'avec affichage séparé de la destination du train. Le kit de construction est composé des éléments suivants: deux plaques de quai de gare avec toiture (chacune de 400 mm), ainsi que de deux pièces de tête obliques (chacune de 200 mm).

**NL** Voor de verlenging van perron art. 330909 (zonder overkapping) of in combinatie met de stationsbodemplaten-set (art. 330904). Passend bij station »Schönweiler« (art. 330901). Overdekt perron in klassieke gietijzeren uitvoering met aparte bestemmingsborden. Deze bouwset bevat de volgende onderdelen: twee perronplaten met overkapping (elk 400 mm) evenals twee schuine kopstukken (elk 200 mm).

## Kleinbekohlungsanlage

Drei Kohlebansen mit herausnehmbaren Bohlenwänden. Über die Kohlenhunte und dem funktionsfähigen Kran wird die beigefügte Kohle in den Tender der Loks gefüllt.

### Small coaling system · Petit dépôt de charbon · Koleninstallatie

**GB** Three coal bins with removable wooden plank walls. The included coal is filled into the loco tender via skip trucks and the operational crane.

**F** Trois soutes à charbon avec parois en madriers amovibles. Le charbon joint est introduit dans le tender au moyen de la benne et de la grue capable de fonctionner.

**NL** Drie kolenbunkers met uitneembare houten balken. Met behulp van de draaibare kraan worden de meegeleverde kolen in de tender van de locs gestort.

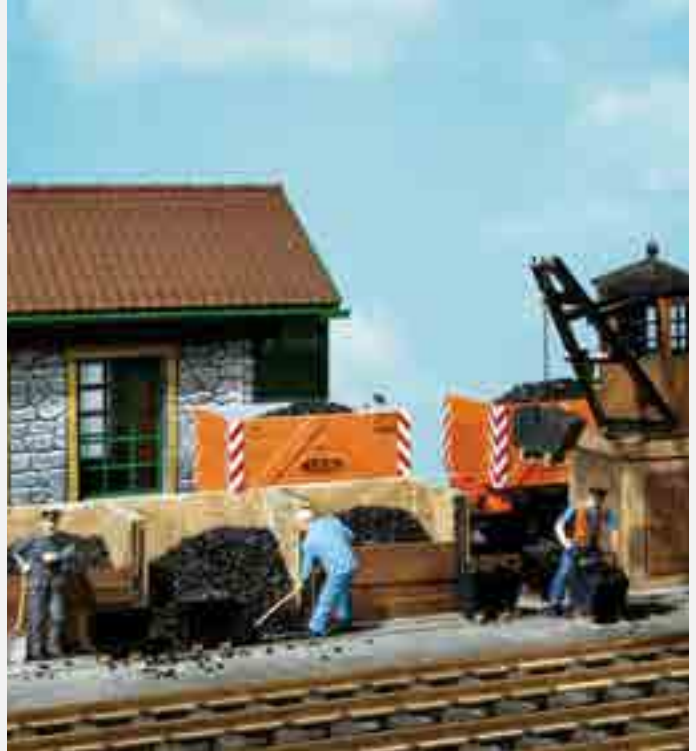

**330920** 545 x 170 x 230 mm · 21.5 x 6.7 x 9.1 inch

## BW-Set

Zubehör-Set für den Bahnbereich. Bestehend aus:

- Signaltafeln mit Hemmschuhständer für den Rangierbereich
- einem Schürhakenstell zum Reinigen der Dampfloks
- einem Wasserkran mit schwenkbarem Gelenkausleger auf einer Sockelplatte

### BW Set · Set BW · Depotset

**GB** Set of accessories for railway repair area. Composed of:  
- signal boards with skid-pan stand for the marshalling yard  
- a poker stand for cleaning steam engines  
- a water spout with swivelling articulated jib on a base plate

**F** Lot d'accessoires destiné au domaine ferroviaire. Comprend:  
- Panneaux de signalisation avec support de sabots d'arrêt pour zone de manœuvre  
- un bâti à tisonniers pour nettoyage des locomotives à vapeur  
- une prise d'eau à bras articulé pivotant sur plaque de fondation

**NL** Belangrijke details voor het rangeerterrein. Bestaande uit:  
- seintafels met remschoenstandaard voor het rangeren  
- een rek met materiaal voor het reinigen van de stoomloks  
- een waterkraan met zwenkbare vulpijp



**330942** 333 x 333 x 245 mm · 13.1 x 13.1 x 9.6 inch



**330904** 430 x 195 x 20 mm · 16.9 x 7.7 x 0.8 inch

### Bahnhofsgrundplatten-Set

Zwei Grundplatten, die sich über Rastnasen beliebig verlängern lassen. Die Kombination mit den Bahnsteigplatten (Art. 330909) ist möglich.

Station base-plate set · Set de plaques de base pour gare · Stationsbodemplaten-Set

GB Two baseplates which can be joined together by sturdy slot connectors. Combining with the platform sections (art. 330909) is possible.

F Le set comprend deux plaques de base pouvant être prolongées au moyen de talons d'arrêt. Une combinaison avec les plaques de quai (art. 330909) est possible.

NL Twee bodemplaten die naar behoefte zijn uit te bouwen. Ook te combineren met de perronplaten (art. 330909).



**330916** 70 x 50 x 165 mm · 2.8 x 2.0 x 6.5 inch

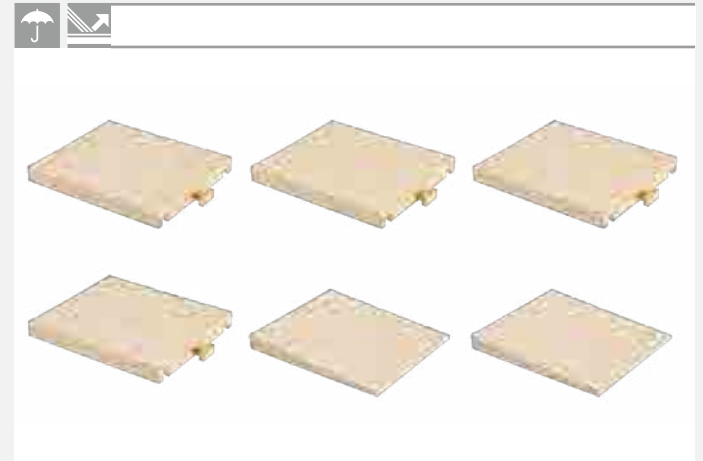

**330909** 1200 x 170 x 20 mm · 47.2 x 6.7 x 0.8 inch

### Bahnsteigplatten

Zur Verlängerung des Bahnsteiges (Art. 330908) oder in Kombination mit dem Bahnhofsgrundplatten-Set (Art. 330904). Inhalt: (ohne Überdachung) vier Platten und zwei Endstücke (je 200 mm).

Platform sections · Plaques de quai · Perronplaten

GB The extension to platform (art. 330908) or in combination with the Station Base Plate set (art. 330904). Contents: (without a roof) Four base plates and two end pieces (200 mm each).

F Pour prolonger le quai (art. 330908) ou combinées avec le set de plaques de base pour gare (art. 330904). Contenu: (sans recouvrement) 4 plaques et 2 pièces d'extrémité (resp. 200 mm).

NL Om het perron (art. 330908) te verlengen of in combinatie met de stationsbodemplaten-set (art. 330904). Inhoud: (zonder overkapping) vier platen en twee eindstukken (elk 200 mm).

### Streckenwärtertelefonbude

Wellblechhäuschen mit Läutewerk und beweglicher Tür.

Track-side telephone booth · Cabine téléphonique de pleine voie · Baanvaktelefoon

GB Corrugated sheet metal booth with bell and movable door.

F Cabine en tôle ondulée avec cloche et porte mobile.

NL Golfplaten huisje met telefoonbel en beweegbare deur.



## Handel, Gewerbe, Industrie · Commerce, Trade, Industry · Commerce, Artisanot, Industrie · Handel, Bedrijven, Industrie

Für florierende Geschäfte sorgen die Modelle aus dem Bereich Handel, Gewerbe und Industrie.

**GB** The models from the areas of trade, business and industry will make your business flourish.

**F** Les modèles des secteurs du commerce, de l'artisanat et de l'industrie garantiront des affaires florissantes.

**NL** Met de modellen op het gebied van handel, nijverheid en industrie floreren de ondernemingen.





**331095** 480 x 385 x 505 mm · 18.9 x 15.2 x 19.9 inch

### Feuerwehrhaus

Feuerwehrhaus bestehend aus einer einständigen Fahrzeughalle aus Naturstein mit einem Schlauchturm in Holzbauweise. Tore und Türen des Modelles lassen sich öffnen. Diverses Zubehör, wie Werkbank, Werkzeuge, Fässer oder Sirenen liegen bei.

### Fire brigade house · Maison de pompiers · Brandweerkazerne

**GB** Fire brigade house comprised of a one-stall vehicle hall built using natural stones, with hose tower of timber construction. Gates and doors of the model can be opened. Diverse accessories such as workbench, tools, barrels or sirens are provided.

**F** Maison de pompiers comprenant un hall véhicules à un emplacement en pierre naturelle avec une tour à tuyaux construite en bois. Les portes et portails du modèle peuvent s'ouvrir. Divers accessoires sont fournis, comme par exemple établi, outils, fûts et sirènes.

**NL** Brandweerkazerne bestaande uit een 1-delige voertuigenhal van natuursteen met een houten slangentoren. De poorten en deuren van het model kunnen worden geopend. Verschillende accessoires meegeleverd, zoals een werkbank, gereedschappen, vaten en sirenes.



**331787** 560 x 390 x 340 mm · 22.0 x 15.4 x 13.4 inch

### Gasthof »Zum Bären«

Fröhliche Einkehr! Traditioneller Landgasthof mit vertäfelten Giebeln, Fensterläden und einem gemütlichem Biergarten. Eine entsprechende Anzahl an Tischen und Stühlen, eine Pergola, diverse Sonnenschirme sowie ein Gartenzaun sind im Bausatz enthalten.

### »The Bear« Inn · Auberge »À l'Ours« · Pension »De Beer«

**GB** A merry meal! Traditional rural inn with panelling on the gables, shutters and a pleasant beer garden. An appropriate number of tables and chairs, a pergola, various sunshades, and a garden fence are included.

**F** Une joyeuse étape! Auberge rurale traditionnelle avec pignons à lambris, des volets aux fenêtres et une brasserie en plein air confortable. Un nombre approprié de tables et de chaises, une pergola, divers parasols et une clôture de jardin sont joints au kit.

**NL** Hartelijk welkom! Traditioneel pensionnetje op het land met betimmerde gevels, luiken voor de ramen en een gezellige »Biergarten«. Het bouwpakket bevat een passend aantal tafels en stoelen, een pergola, diverse parasols evenals een hekwerk.

Limitierte Auflage · Limited edition · Édition limitée · Gelimiteerde productie

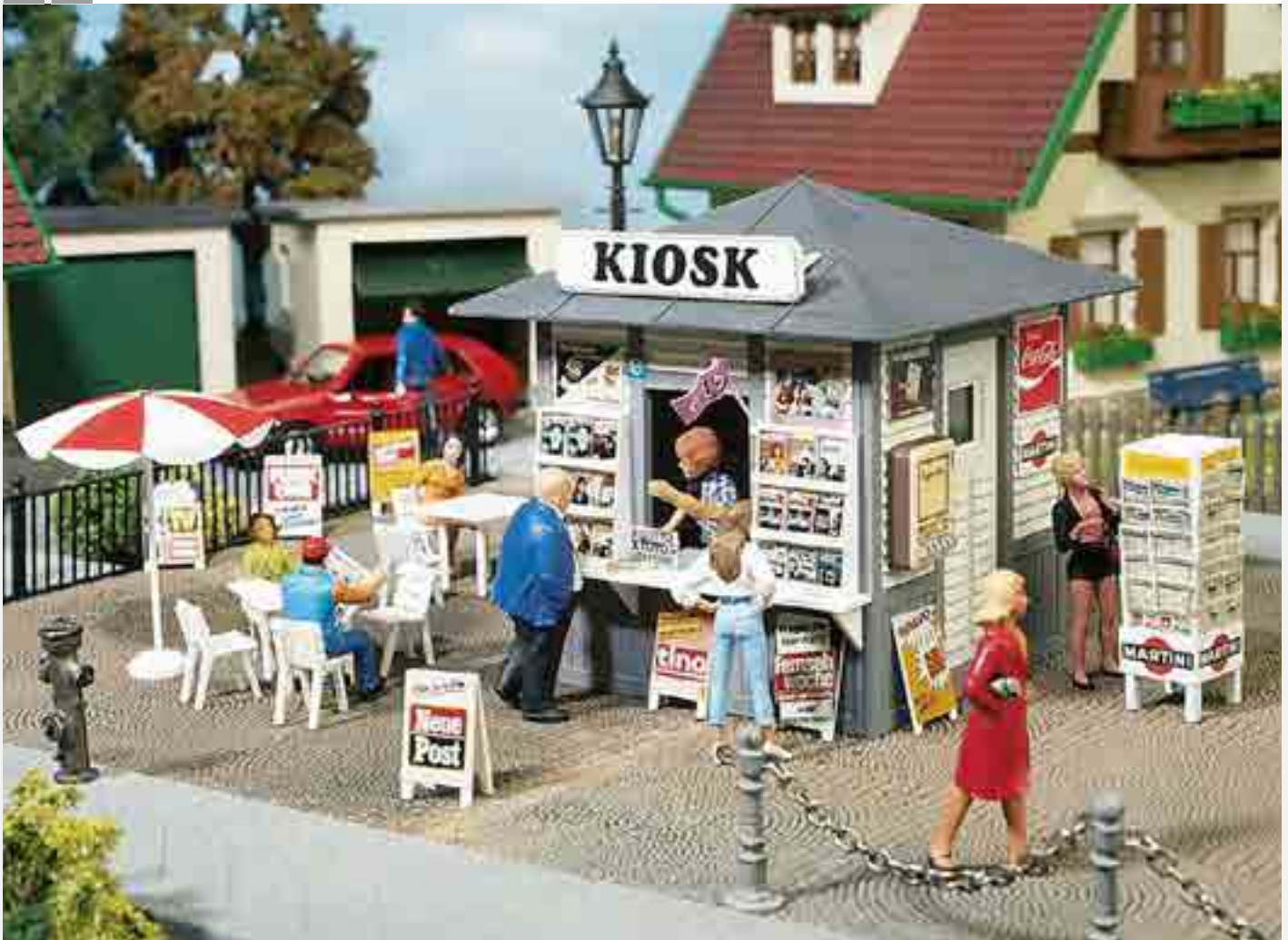

**330995** 160 x 160 x 160 mm · 6.3 x 6.3 x 6.3 inch

### »Susi« Zeitschriftenkiosk

Der Bausatz enthält Kiosk, Zeitschriftenaufkleber, Reklameschilder sowie eine Tisch- und Sonnenschirmgarnitur.

»Susi's« Newsstand · Kiosque à journaux »Susi« · Tijdschriftenkiosk »Susi«

**GB** The kit contains the newsstand, magazine stickers, advertising signs and a table with umbrella set.

**F** Le lot de pièces comprend un kiosque, des autocollants de revues, des panneaux publicitaires ainsi qu'un ensemble de tables et de parasols.

**NL** Deze bouwset bevat een kiosk, tijdschriftstickers, reclameopschriften evenals een tuinstel met parasol.

 26.7 x 26.7 x 39.3 inch · Sail dia: 26.5 inch



**331701** 680 x 680 x 1000 mm · Flügeldurchmesser: 675 mm

## Große Windmühle

In typisch niederländischer Bauweise, mit gemauertem Unterbau. Ohne Motor. Durch Aufspannen der Windsegel ist Windbetrieb möglich. Motor (Art. 330090) ist nachrüstbar.

## Large Windmill · Grand Moulin à Vent · Grote Windmolen

**GB** Typical Dutch construction with brickwork substructure. Without motor. Wind operation is possible by fitting the windmill sails. Motor (art. 330090) can be retrofitted.

**F** De construction typique néerlandaise, avec structure portante maçonnée. Sans moteur. Fonctionnement par vent possible en déployant les voiles. Peut recevoir ultérieurement le moteur (art. 330090).

**NL** In typisch Nederlandse bouwstijl met onderbouw van bakstenen. Zonder motor. Door de zeilen te bevestigen worden de wieken door de wind in beweging gezet. Motor (art. 330090) is in te bouwen.

Limitierte Wiederauflage · Limited re-edition · Ré-édition limitée · Gelimiteerde herproductie



**330090**

## Synchron-Antriebsmotor

Passend zum Betreiben der Windmühle (Art. 331701) auf Modellanlagen.

Synchronous Drive Motor ·  
Moteur d'entraînement Synchrone ·  
Synchroon-Aandrijfmotor

**GB** Motor for operating the windmill (art. 331701) on model layouts.

**F** Convenant à l'actionnement du moulin à vent (art. 331701) sur des installations miniatures.

**NL** Passend voor de aandrijving van de windmolen (art. 331701).





**331786** 420 x 400 x 380 mm · 16.5 x 15.7 x 15.0 inch

## Wassermühle

Traditionelles Handwerk! Alte Wassermühle mit außergewöhnlich vielen Details. Über ein Handrad, zwei Ritzel und Zahnstangen kann das Wehr gehoben werden. Das Mühlrad kann optional mit dem Motor, Art. 330090 angetrieben werden. Offene Wasserführung im Wehrkanal. Zubehör: Mühlsteine, Mehlsäcke, Holzbank und Starenkasten. Die Türen und Fensterläden sind beweglich.

## Water Mill · Moulin à eau · Watermolen

**GB** Traditional craft! Old watermill featuring an exceptional wealth of details. A handwheel, two pinions, and toothed racks allow to raise the weir. The wheel can optionally be driven using motor Art. 330090. Open guiding of the water in the headrace. Accessories: millstones, sacks of flour, wooden bench and nesting box for starlings. Doors and shutters can be opened.

**F** Un artisanat traditionnel! Vieux moulin à eau présentant une richesse de détails exceptionnelle. Un volant, deux pignons et des crémaillères permettent de relever la vanne. La roue à aubes peut être entraînée par le moteur Art. 330090 en option. Écoulement de l'eau à découvert dans le conduit de la vanne. Accessoires: meules, sacs de farine, banc en bois et nichoir à étourneaux. Les portes et les volets des fenêtres sont mobiles.

**NL** Traditioneel handwerk! Oude watermolen met bijzonder veel details. Via een handwiel, twee kleine tandwielen en tandheugels kan de waterkering worden opgetild. De molensteen kan optioneel met de motor, Art. 330090 worden aangedreven. Open waterafvoer in kanaal. Toebehoren: molensteen, meelzakken, houten bankje en nestkastje voor spreeuwen. De deuren en luiken kunnen worden bewogen.

Limitierte Auflage · Limited edition · Édition limitée · Gelimiteerde productie



**NEU!**  
2020



**331777** 420 x 170 x 535 mm · 16.5 x 6.7 x 21.1 inch

### Stadt-Reliefhaus »Boutique«

Stadtszene! 3-stöckiges Stadt-Reliefhaus mit Fachwerkelementen in den oberen Stockwerken und einem Ladengeschäft im Erdgeschoss. Die Gebäudehälfte lässt sich platzsparend an einer Wand oder am Anlagenrand als Hintergrundmodell aufstellen und lässt sich in Häuserzeilen variabel anordnen.

### Town relief house »Boutique« · Maison urbaine en relief »Boutique« · Stadsreliëfhuis »Boutique«

**GB** An urban scene! Three-storey town relief house with timber framing elements in the upper storeys and a shop on the ground floor. That building half can be installed as space-saving background model against a wall or on the edge of the installation, and placed in rows of houses in a variety of ways.

**F** Une scène urbaine! Maison urbaine en relief à 3 étages avec des éléments de colombage dans les étages supérieurs et un magasin au rez-de-chaussée. Cette moitié de bâtiment peut s'installer comme modèle d'arrière-plan peu encombrant contre un mur ou au bord de l'installation, et s'intégrer dans des rangées de maisons de diverses manières.

**NL** Stadstafereel! Drie verdiepingen tellend stadsreliëfhuis met vakwerkelementen op de bovenste verdiepingen en een winkel op de begane grond. Het halve gebouw kan ruimtebesparend tegen een wand of als achtergrondmodel aan de rand van een maquette worden geplaatst en op een willekeurige positie in huizenrijen worden geïntegreerd.



**331778** 300 x 163 x 500 mm · 11.8 x 6.4 x 19.7 inch

### Stadt-Reliefhaus

3-stöckiges Stadt-Reliefhaus mit Ladengeschäft im Erdgeschoss. Die Gebäudehälfte lässt sich platzsparend als Anlagenabschluss platzieren und lässt sich in Häuserzeilen variabel anordnen.

### Town relief house · Maison urbaine en relief · Stadsreliëfhuis

**GB** Three-storey town relief house with a shop on the ground floor. That building half can be installed as space-saving model forming the installation border and placed in rows of houses in a variety of ways.

**F** Maison urbaine en relief à 3 étages avec magasin au rez-de-chaussée. Cette moitié de bâtiment peut s'utiliser comme bordure d'installation peu encombrante et s'intégrer dans des rangées de maisons de diverses manières.

**NL** Drie verdiepingen tellend stadsreliëfhuis met een winkel op de begane grond. Het halve gebouw kan ruimtebesparend als afsluiting van een maquette worden geplaatst en op een willekeurige positie in huizenrijen worden geïntegreerd.



## Auf dem Land · In the Country · À la Campagne · Op het Platteland

So vielfältig die Wohnformen heute sind, so facettenreich ist auch das POLA G Programm.

GB The POLA G program is as multifaceted as styles of living are today.

F Le programme POLA G est aussi multi-facettes que les formes d'habitation actuelles sont diverses.

NL Zo veelzijdig als de moderne woonvormen tegenwoordig zijn, zo rijk geschakeerd is ook het POLA G programma.





**NEU!**  
2020

**331090** 335 x 295 x 380 mm · 13.2 x 11.6 x 15 inch

### Brennendes Haus

Einfamilienhaus mit ausgebranntem Dachstuhl. Für eine realistische Brandszene mit dichtem Qualm und loderndem Feuer kann das Modell mit dem »Rauchgenerator-Set«, Art. 180690 und den Minilichteffekten »Brandflackern«, Art. 180695 ausgestattet werden. (Art. 180690 und Art. 180695 nicht beiliegend.)

### House in fire · Maison en feu · Brandend huis

**GB** Detached house with burnt-out roof framing. To obtain a realistic fire scene with dense smoke and blazing fire model can be fitted with the »Smoke generator set«, Art. 180690 and the minilights »Flickering flames«, Art. 180695. (Art. 180690 and 180695 not provided.)

**F** Maison individuelle avec combles détruits par le feu. Pour obtenir une scène d'incendie réaliste avec une fumée épaisse et un feu ardent, on peut équiper le modèle du »Coffret Générateur de fumée«, Art. 180690 et des minilumières »Flammes vacillantes«, Art. 180695. (Art. 180690 et 180695 non fournis.)

**NL** Eengezinswoning met uitgebrande dakstoel. Voor een realistisch brandtafereel met een dichte walm en oplaaiend vuur kan het model worden uitgerust met de »rookgeneratorset«, Art. 180690 en de minilichteffecten »brand«, Art. 180695. (Art. 180690 en Art. 180695 niet meegeleverd.)

### Rauchgenerator Set

bestehend aus Rauchölflasche (50 ml) und Rauchölbehälter mit eingebautem Rauchgenerator, 16 V, Wechselspannung.

### Smoke Generator Kit · Kit Générateur de Fumée · Rookgeneratorset

**GB** Consisting of smoke oil container with built in 16 V AC electric smoke generator and bottle of smoke oil (50 ml).

**F** composé d'un flacon d'huile fumigène (50 ml) et d'un récipient à huile fumigène avec générateur de fumée intégré, 16 V, tension alternative.

**NL** bestaat uit rookolieflles (50 ml) en rookoliehouder met ingebouwde rookgenerator, 16 V, wisselspanning.



**180690**



**NEU!**  
2020



**331085** 450 x 235 x 360 mm · 17.7 x 9.3 x 14.2 inch

### Kleines Schulhaus

Westernstil! Einschiffiges Schulhaus mit überdachtem Eingangsbereich und einem Turm mit sichtbarer Schulglocke auf dem Satteldach. Die Eingangstüren und Sprossenfenster sind beweglich.

### Small school · Petite école · Klein schoolgebouw

**GB** Far West style! Single-aisle school with roofed entrance area and a spire with visible school bell on the double pitch roof. Entrance doors and sash bar windows open and shut.

**F** Style Far West! École à une travée avec aire d'entrée couverte et un clocher avec cloche d'école visible sur le toit à deux versants. Les portes d'entrée et les fenêtres à croisillons peuvent s'ouvrir.

**NL** Westernstijl! Eenschepig schoolgebouw met overdekte entree en een toren met een zichtbare schoolbel op het zadeldak. De ingangdeuren en de ramen met roeden zijn beweegbaar.



SOLANGE  
DER VORRAT  
REICHT\*

**331087** 482 x 325 x 325 mm · 19.0 x 12.8 x 12.8 inch

## Bauernhaus

Traditionell. Modell eines weißen, holzverkleideten Bauernhauses mit Mauersockel, Treppenzugang und dunkelgrauer Ziegeldeckung. Im Dachkerker befindet sich ein Taubenschlag.

## Farmhouse · Ferme · Boerderij

**GB** Traditional. Model of a white farmhouse with wood lining, masonry plinth, access stairs and dark grey tiled covering. The roof oriel accomodates a dovecote.

**F** Traditionnelle. Modèle d'une ferme blanche à socle maçonné, cloisons en planches, accès par escalier et toiture en tuiles gris clair. L'oriel du toit abrite un pigeonnier.

**NL** Traditioneel. Model van een wit, met hout beklede boerderij met stenen fundament en donkergrijze dakpannen. In de dakkapel is een duiventil ondergebracht.



**331074** 520 x 240 x 430 mm · 20.5 x 9.5 x 16.9 inch

### Kirche »St. Michael«

Längliches Pfarrhaus im Holzbaustil mit Spitzbogenfenstern, einem kleinen angebauten Eingangsbereich sowie einem kleinen Turm mit sichtbarer Kirchenglocke. Die Eingangstüren sind beweglich.

### »St. Michael« Church · Église »St. Michel« · Kerk »St. Michael«

**GB** Longish parsonage of timber construction with ogive arch windows, small annexed entrance area as well as small steeple with visible bell. Entrance doors are movable.

**F** Presbytère allongé de construction en bois avec fenêtres à arc en ogive, une petite aire d'entrée attenante ainsi qu'un petit clocher avec cloche visible. Les portes d'entrée sont mobiles.

**NL** Lange pastorie in houtbouwwijze met spitsboog ramen, een kleine aangebouwde ingang en een kleine toren met zichtbare klok. De ingangdeuren zijn beweegbaar.



SOLANGE  
DER VORRAT  
REICHT\*



**331071** 330 x 225 x 570 mm · 13 x 8.9 x 22.4 inch

### Stadtkirche

Himmliche Freuden! Einschiffiges Kirchengebäude mit Spitzbogenfenstern, einem Glockenturm mit Turmuhr sowie einer Zwiebelkuppel mit Turmkreuz. Die Eingangstüren des Säulenportals sind beweglich.

### Town church · Église de ville · Stadkerk

**GB** Celestial joys! One-nave church building with Gothic windows, a bell tower with clock as well as an onion dome with cross. The entrance doors of the column portal can be opened.

**F** Des joies célestes! Bâtiment d'église à une seule nef, fenêtres à arcs en ogive, clocher avec horloge et coupole en bulbe surmontée d'une croix. Les portes d'entrée du portail à colonnes peuvent s'ouvrir.

**NL** Hemelse vreugde! Kerk met een schip en spitsboogvensters, een klokkentoren en een keizerlijk dak met torenkruis. De toegangsdeuren van de zuilengang zijn beweegbaar.



333160 410 x 300 x 210 mm · 16.1 x 11.8 x 8.3 inch

## Kuhstall

Landleben! Stallungsgebäude mit gemauertem Steinfundament, Stalltür und Ziegelsteindach. Im Dachgeschoss kann Heu gelagert werden. Passendes Zubehör, wie Milchkannen, Bänke und eine Schubkarre, liegt dem Modell bei.

## Cowshed · Étable à vaches · Koeienstal

**GB** Rural life! Stable building with masonry stone foundation, door, and tiled roof. Hay can be stored in the attic. Matching accessories such as milk churns, benches, and a wheelbarrow are supplied with the kit.

**F** Vie rurale! Bâtiment étable avec fondation en pierre maçonnée, porte, et toit en tuiles. On peut stocker du foin dans le grenier. Des accessoires correspondants tels que bidons de lait, bancs et une brouette sont joints au modèle.

**NL** Landleven! Stalgebouw met gemetseld fundament, staldeur en leistenen dak. Op de zolder kan hooi worden opgeslagen. Passende accessoires zoals melkkannen, banken en een kruiwagen zijn bijgesloten.



**NEU!**  
2020

**331724** 448 x 360 x 252 mm · 17.6 x 14.2 x 9.9 inch

## Scheune

Durchfahrtsscheune mit gemauertem Steinfundament, gegenüberliegenden Flügeltoren und einem Satteldach. Geeignet für die Lagerung von Getreide, Heu und Saatgut. Die Tore und Fenster des Modells sind beweglich. Zahlreiches Ausstattungszubehör beiliegend.

## Barn · Grange · Schuur

**GB** Through-traffic barn with masonry stone foundation, double-wing gates at opposite ends, and a double pitch roof. Suitable for storing cereals, hay and seeds. Doors and windows of model can be opened. A great number of decoration accessories are provided.

**F** Grange permettant la traversée, avec fondation en pierre maçonnée, portails à deux battants aux deux extrémités, et un toit à deux versants. Convient au stockage de céréales, foin et semences. Les portes et fenêtres du modèle peuvent s'ouvrir. Nombreux accessoires de décoration fournis.

**NL** Doorrijschuur met gemetselde stenen fundering, tegenover elkaar liggende vleugelpoorten en een zadeldak. Geschikt voor de opslag van graan, hooi en zaaigoed. De poorten en ramen van het model zijn beweegbaar. Talrijke accessoires meegeleverd.



**331088** 447 x 242 x 205 mm · 17.6 x 9.5 x 8.1 inch

### Maschinenunterstand

Vielseitig einsetzbar. Großer, halboffener Unterstand in Holzoptik für die Unterbringung von Maschinen, Fahrzeugen und verschiedenen Werkzeug-utensilien. Die rückwärtigen Fensterläden sind beweglich.

### Machinery shed · Remise à machines · Machineschuur

**GB** Of versatile use. Large half-open wood-like shelter to house different machines, vehicles and various implements. Movable shutters at the rear.

**F** À usages multiples. Grande remise semi-ouverte ayant l'aspect du bois destinée à ranger des machines, véhicules et divers outillages. Les volets de fenêtre au dos peuvent s'ouvrir.

**NL** Veelzijdig te gebruiken. Grote half open schuur in houtoptiek voor het stallen van machines, voertuigen en verschillende werktuigen. De achterste luiken zijn beweegbaar.

Limitierte Wiederauflage · Limited re-edition · Ré-édition limitée · Gelimiteerde herproductie





SOLANGE  
DER VORRAT  
REICHT\*



331723 238 x 170 x 135 mm · 9.4 x 6.7 x 5.3 inch

## Hühnerstall

Frische Eier! Der Hühnerstall in Holzbauweise mit Wellblechdach bietet ausreichend Schutz für das Gefieder. Über die am Stall befindliche Hühnerleiter können die Tiere bequem das Freie erreichen und haben genügend Auslauf. Die Tür ist beweglich. Der Holzstoß liegt dem Bausatz bei.

## Hen house · Poulailier · Kippenhok

**GB** Fresh eggs! The wooden construction coop with corrugated sheet roof offers plenty of protection for the birds. Using the building's chicken ladder the animals can easily go outside where they have plenty of range. Moving door. The wood stack is included in the kit.

**F** Oeufs frais! Le poulailler en bois avec toit de tôle offre suffisamment de protection du plumage. Les animaux peuvent facilement atteindre l'air libre par l'échelle se trouvant dans le poulailler et avoir suffisamment d'assise. La porte est mobile. La pile de bois est fournie avec l'ensemble.

**NL** Verse eieren! De kippenstal in houten bouwwijze met een dak van golfplaten biedt voldoende bescherming voor de pluimdieren. Via de aan de stal bevestigde kippenladder kunnen de dieren makkelijk naar buiten lopen en hebben voldoende uitloop. De deur is beweeglijk. De houtstapel wordt meegeleverd met het bouwset.

Limitierte Auflage · Limited edition · Édition limitée · Gelimiteerde productie

## Landwirtschaftliches Zubehör

Zubehör-Set bestehend aus einem Brennholz-lager, einem Holzstapel, passendem Werkzeug, Misthaufen, Jauchepumpe, u.v.m.

### Agricultural accessories · Accessoires agricoles · Agrarische accessoires

**GB** Set of accessories including a lumber yard, a stack of firewood, matching tools, a dunghill, manure pump, and many others more.

**F** Lot d'accessoires comprenant une réserve de bois de chauffage, une pile de bois, un outillage correspondant, un tas de fumier, pompe à lisier, et beaucoup d'autres encore.

**NL** Accessoire set bestaande uit een brandhoutopslag, een houtstapel, passende werktuigen, mestvaalt, mestpomp, enz.



331743

Holzlege: 160 x 95 x 94 mm · 6.3 x 3.7 x 3.7 inch  
Misthaufen: 186 x 156 x 65 mm · 7.3 x 6.1 x 2.6 inch  
Pumpe: 130 x 53 x 122 mm · 5.1 x 2.1 x 4.8 inch

## Heuwagen

Dekorativ! Vierrädriger Zugkarren für den Einsatz bei der Heuernte.

### Hay carriage · Charrette de foin · Hooiwagen

**GB** Decorative! Four-wheel rack wagon to be used during hay-harvest.

**F** Décoratif! Charrette d'attelage à quatre roues utilisée pour la fenaison.

**NL** Decoratief! Vierwielige trekwagen voor de hooioogst.



333151

245 x 120 x 150 mm · 9.7 x 4.7 x 5.9 inch



SOLANGE  
DER VORRAT  
REICHT\*

331736 240 x 160 x 140 mm · 9.5 x 6.3 x 5.5 inch

### Kleine Tankstelle

Eigene Zapfstelle! Für das Betanken von Triebfahrzeugen im ländlichen Bereich sind Kleintankstellen eine beliebte Gelegenheit. Die Tankstation besitzt neben dem überdachten Treibstoffbehälter eine Zapfsäule mit Zapfpistole. Für die Szenenausschmückung liegen unterschiedlich farbige Ölfässer und Kannen bei.

### Small petrol station · Petite station service · Kleine tankplaat

**GB** Own filling station! To refuel traction vehicles in rural areas these small diesel oil facilities are an appreciated opportunity. The facility features a roofed fuel oil tank and a pump with dispensing nozzle. For the decoration of the scene oil barrels and oil cans of various colours are included.

**F** Un propre poste à essence! Pour le ravitaillement des véhicules de traction en zone rurale les petits postes à essence sont une possibilité très appréciée. Outre le réservoir de carburant protégé par un toit, le poste de ravitaillement possède un distributeur avec pistolet. Pour la décoration de cette scène des burettes et des barils d'huile de différentes couleurs sont fournis.

**NL** Eigen tankstation! Voor het tanken van locs en motorwagens in een landelijke omgeving zijn deze kleine dieselpompen de aangewezen installatie. De tankplaat kent behalve een overdekt brandstofreservoir een pomp met tankpistool. Voor het nabootsen van deze tankinstallatie zijn diverse kleurrijke vaten en oliekannen bijgevoegd.

## Gartenhaus

Das Gartenhaus im Blockhaus-Stil ist mit seiner überdachten Veranda und den Blumenkästen der ideale Rückzugsort für Gartenfreunde. Alle Gerätschaften finden Platz auf dem seitlichen Unterstellplatz und sind durch ein Schleppdach witterungsgeschützt. Die Tür lässt sich öffnen.

### Garden shed · Abri de jardin · Tuinhuis

**GB** That garden shed built in the style of a log cabin, with roofed veranda and flower boxes, is the perfect place of retreat for friends of the garden. All utensils can be accommodated in the shelter on the side and are protected from weathering by a lean-to roof. The door can be opened.

**F** Cet abri de jardin construit comme une cabane de rondins, avec véranda protégée d'un toit et jardinières de fleurs, est le lieu de retraite idéal pour les amis du jardin. Tout l'outillage peut se ranger dans la remise latérale, le toit à une seule pente le protégeant des intempéries. On peut ouvrir la porte.

**NL** Dit tuinhuisje in blokhuistijl is met de overdekte veranda en de diverse bloembakken de ideale plek voor een stadsmens om zich even terug te trekken. Alle soorten tuingereedschap zijn terug te vinden in een opbergruimte aan de zijkant. De deuren kunnen worden geopend.



**331050** 250 x 173 x 120 mm · 9.8 x 6.8 x 4.7 inch

## Ruder-/Segelboote

Set bestehend aus Ruder- und Segelbooten in variierenden Farben mit beiliegendem Segeltuch zur Ausgestaltung von Strandabschnitten und Gewässerszenen.

### Rowing-/Sailing boats · Voiliers-/Canots à rames · Roei-/Zeilboten

**GB** Set including rowing and sailing boats in various colours, heavy canvas for sails supplied, for the decoration of beach areas and scenes along water bodies.

**F** Lot comprenant des voiliers et des canots à rames de différentes couleurs avec toile à voiles fournie, permettant d'aménager des sections de plage et des scènes de plans d'eau.

**NL** Set bestaande uit roei- en zeilboten in verschillende kleuren met bijgevoegd zeildoek voor het decoreren van stranddelen en waterscenes.



**333150** Ruderboot: 160 x 72 x 20 mm · 6.3 x 2.8 x 0.8 inch  
Segelboot: 168 x 72 x 165 mm · 6.6 x 2.8 x 6.5 inch



**331052** 375 x 295 x 165 mm · 14.8 x 11.6 x 6.5 inch

**Grillhütte mit Grillstelle**

Set bestehend aus einer Grillhütte in rustikaler Holzausführung mit Grillstelle und zahlreichem Zubehör, wie z. B. Tische, Bänke und Hocker.

**Barbecue hut with barbecue · Cabane à barbecue avec barbecue · Grill hut met grillplaats**

**GB** Set including a barbecue hut of rustic timber design with barbecue and a great number of accessories such as e.g. tables, benches, and stools.

**F** Lot comprenant une cabane à barbecue en bois de style rustique avec barbecue et de nombreux accessoires tels que p. ex. tables, bancs et tabourets.

**NL** Set bestaande uit een grill hut in rustieke houtbouwuitvoering en vele accessoires zoals b.v. tafels, banken en krukken.



**331715** 304 x 304 x 240 mm · 12.0 x 12.0 x 9.4 inch

### Alte Försterhütte

Mit einem kleinen Anbau, beweglichen Türen und passend zum Thema ausgewähltem Zubehör: Holzstapel, Hackstock, Säge und sitzender Großvater.

### Old forest ranger cabin · Vieux pavillon de garde-chasse · Boswachterwoning

**GB** With a small addition, movable doors and matching accessories: wood pile, chopping block, saw and grandfather sitting on a bench.

**F** Avec petit appentis, portes mobiles et accessoires sélectionnés adaptés au sujet: bois scié, billot, scie et grand-père assis.

**NL** Met een kleine schuur, beweegbare deuren en bijpassende, sfeerbepalende accessoires: hakblok, houtblokken, zaag en zittende opa.



331079

Jägerhochsitz: 100 x 102 x 282 mm · 3.9 x 4 x 11.1 inch  
Futterkrippe: 110 x 63 x 90 mm · 4.3 x 2.5 x 3.5 inch

## Jägerhochsitz mit Futterkrippe

In Holzbauweise gefertigter, überdachter Jägerhochsitz mit einer passenden Futterkrippe für die Wildfütterung.

Hunters' raised hide with manger · Mirador avec râtelier à fourrage · Uitkijkpost voor jagers met voederkribbe

GB Roofed hunters' raised hide of timber construction with matching manger allowing to feed game.

F Mirador de construction en bois, protégé par un toit, avec un râtelier à fourrage assorti permettant de nourrir le gibier.

NL Overdekte houten uitkijkpost voor jagers met een bijbehorende voederkribbe voor het voeren van wild.



**331840** 268 x 197 x 345 mm · 10.5 x 7.8 x 13.6 inch

### Bergkapelle

Im alpenländischen Stil. Mit holzschindelgedecktem Dach und beweglicher Eingangstür. Eine funktionsfähige Glocke befindet sich im Glockenturm.

### Mountain chapel · Chapelle de montagne · Bergkapel

**GB** In alpine style. With shingle-covered roof and movable entrance door. An operational bell is located in the bell tower.

**F** Style alpin. Avec toit couvert de bardeaux et porte d'entrée mobile. Dans la tour se trouve une cloche capable de fonctionner.

**NL** In de stijl uit het Alpenland. Met pannendak en beweegbare toegangsdeur. In de klokkentoren bevindt zich een functionele klok.





**331020** 150 x 150 x 650 mm · 5.1 x 5.1 x 25.6 inch

**Burgruine**

Imposanter, bestens restaurierter Turm, der auch als Aussichtsturm benutzt werden kann. Zwei seitlich anbaubare Mauer-elemente und ein Fahnenmast liegen bei.

**Castle-ruin · Ruine de château · Bergruïne**

**GB** Imposing, perfectly restored tower that can be used as a lookout tower. Two wall elements that can be annexed on both sides and a flagpole are also supplied.

**F** Tour imposante parfaitement restaurée pouvant être utilisée comme tour d'observation. Deux éléments de mur qu'on peut adosser latéralement et un mât de drapeau sont joints.

**NL** Imposante, mooi gerestoreerde toren die als uitzichttoren wordt gebruikt. Wordt met twee aan te bouwen muurelementen en een vlaggenmast geleverd.



## Fahrzeugmodelle · Vehicle Models · Modèles de Voitures · Voertuigmodellen

Eine Besonderheit des POLA G Programms: die fein detaillierten Fahrzeuge.

**GB** A highlight of the POLA G line: the precisely detailed vehicles.

**F** Une spécialité du programme POLA G: des véhicules à détails finement modelés.

**NL** Specials uit het POLA G programma: de fijn gedetailleerde voertuigen.



**NEU!**  
2020



**331614** 315 x 82 x 110 mm · 12.4 x 3.3 x 4.3 inch

**Feuerwehrfahrzeug  
»Opel Blitz  
mit Drehleiter«**

Fahrzeugmodell eines Opel Blitz mit Drehleitaraufbau und einer Sirene (ohne Funktion) auf der Fahrerkabine. Die Leiter ist ausziehbar und der Drehschemel beweglich. Passendes Fahrzeug zum Modell »Feuerwehrhaus«, Art. 331095.

**Fire brigade vehicle »Opel Blitz with turntable ladder« · Véhicule de pompiers »Opel Blitz avec échelle tournante« · Brandweerwagen »Opel Blitz met draaibare ladder«**

**GB** Model of Opel Blitz vehicle with turntable ladder body and a siren (without function) on driver's cab. The ladder is telescopic and the turntable can rotate. Vehicle matching model »Fire brigade house«, Art. 331095.

**F** Modèle du véhicule Opel Blitz avec carrosserie à échelle de sauvetage tournante et une sirène (sans fonctionnement) sur la cabine conducteur. L'échelle est télescopique et le chariot tournant est mobile. Véhicule convenant au modèle »Maison de pompiers«, Art. 331095.

**NL** Model van een Opel Blitz met draaibare ladder en een sirene (zonder functie) op de bestuurderscabine. De ladder is uittrekbaar en de draaischemel beweegbaar. Dit voertuig past bij het model »Brandweerkazerne«, Art. 331095.



**331615** 250 x 88 x 105 mm · 9.8 x 3.5 x 4.1 inch

### Feuerwehrfahrzeug »Opel Blitz mit Pritsche«

Fahrzeugmodell eines Opel Blitz mit einer Sirene (ohne Funktion) auf der Fahrerkabine und einem Pritschenaufbau. Passendes Fahrzeug zum Modell »Feuerwehrhaus«, Art. 331095.

### Fire brigade vehicle »Opel Blitz with platform« · Véhicule de pompiers »Opel Blitz avec plate-forme« · Brandweewagen »Opel Blitz met laadbak«

**GB** Model of Opel Blitz vehicle with a siren (without function) on driver's cab and a platform body. Vehicle matching model »Fire brigade house«, Art. 331095.

**F** Modèle du véhicule Opel Blitz avec une sirène (sans fonctionnement) sur la cabine conducteur et une carrosserie à plate-forme. Véhicule convenant au modèle »Maison de pompiers«, Art. 331095.

**NL** Model van een Opel Blitz met een sirene (zonder functie) op de bestuurderscabine en een laadbak. Dit voertuig past bij het model »brandweerkazerne«, Art. 331095.

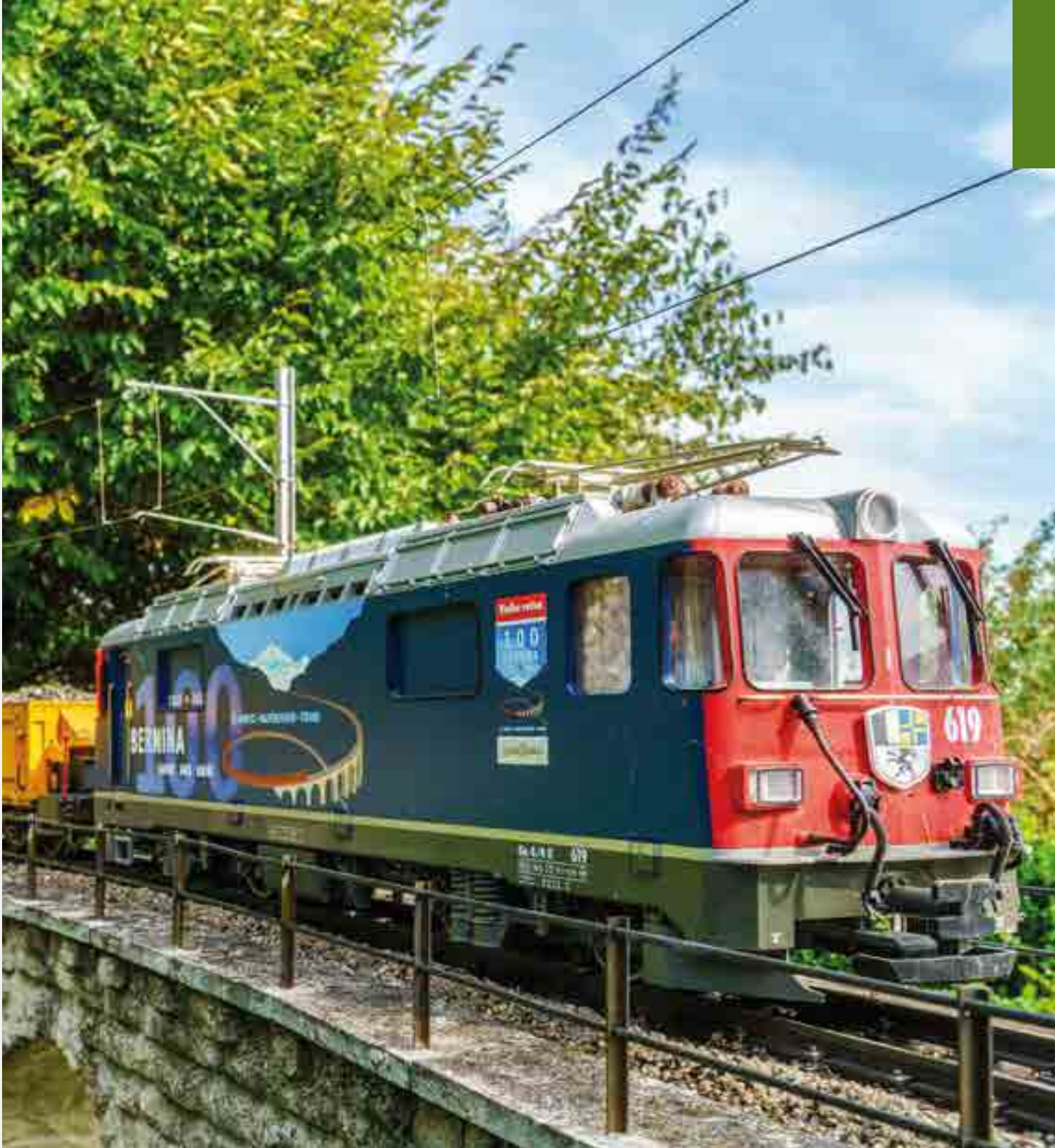

## Anlagenbau · Model Layout Construction · Construction d'installations · Installatiebouw

Es sind die kleinen Dinge, die das Gesamtbild abrunden, ausschmücken und perfektionieren.

**GB** The small things are what count in embellishing and completing the whole picture to make it perfect.

**F** Ce sont de petites choses qui parfument l'image générale, la décorent et la perfectionnent.

**NL** Het zijn de details die het totaalbeeld afronden, aankleden en vervolmaken.





331062 400 x 400 x 330 mm · 15.8 x 15.8 x 13.0 inch

### Tunnelportal, 1-gleisig

Faszination Tunnel. Senkrecht-tes Rundbogenportal mit Ziergesims, steinerner Baujahr-Inschrift und seitlichen Flügelmauern als Böschungsschutz.

Durchfahrthöhe: 218 mm

### Tunnel portal, single-track · Entrée de tunnel, à voie unique · Tunnelportaal, enkelspoor

**GB** Fascinating tunnels. Vertical semicircular arch portal with decorative moulding, stone inscription of the year of construction and lateral wind walls protecting the embankment.

Clear height: 8.6 inch

**F** Fascination tunnel. Entrée de tunnel verticale avec arc en plein cintre, moulure décorative, inscription de l'année en pierre et des murs latéraux en ailes protégeant les talus.

Hauteur de passage: 218 mm

**NL** Betoverende tunnel. Loodrecht rond tunnelportaal met decoratieve kroonlijst, in steen aangebracht bouwjaar en aan beide zijden steunmuren als bescherming tegen de struiken.

Doorrijhoogte: 218 mm



### Holzmastlampe

Für Straßen- und Bahnbeleuchtung (16 V, Wechselspannung).

**Wooden pole lamp · Lampadaire sur mât en bois · Houten mastlantaarn**

**GB** For street and train platform lighting (16 V, AC voltage).

**F** Pour éclairage de rues et de chemins de fer (16 V, tension alternative).

**NL** Voor straat- en spoorverlichting (16 V, wisselspanning).



### Gittermastlampe

Zur Beleuchtung von Bahnanlagen (16 V, Wechselspannung).

**Lattice pole lamp · Lampadaire sur pylônes treillis · Metalen mastlantaaren**

**GB** For lighting of railway systems (16 V, AC voltage).

**F** Pour éclairage d'installations ferroviaires (16 V, tension alternative).

**NL** Voor het verlichten van spoorelementen (16 V, wisselspanning).



### POLA G Cement

Dünnflüssiger Spezialkleber, speziell für POLA G Kunststoff entwickelt und damit für alle POLA G Modelle verwendbar. Mit der beiliegenden Feinstrichspitze ideal zu dosieren.

**POLA G Cement · Ciment POLA G · POLA-G Lijm**

**GB** Thin liquid glue, developed especially for POLA G plastic and, therefore, usable for all POLA G models. Easy dosage with enclosed fine line tip.

**F** Colle spéciale fluide, développée spécialement pour la matière synthétique POLA G et du fait utilisable pour tous les modèles POLA G. Avec la pointe fine jointe, elle peut être facilement dosée.

**NL** Dun vloeibende lijm, speciaal ontwikkeld voor POLA G kunststof en daarom bijzonder geschikt voor alle POLA G bouwmodellen. De tube is voorzien van een handige doseerstift.



333219

### Standuhr

Grandfather clock · Horloge · Klok



333220

### Wanduhr

Wall clock · Horloge murale · Klok



330972

### 3 Wandlampen

Für Straßen- und Bahnbeleuchtung (16 V, Wechselspannung).

3 Wall lamps · 3 Lampes de mur · 3 Muurlantaarnen

GB For street and train platform lighting (16 V, AC voltage).

F Pour éclairage de rues et de chemins de fer (16 V, tension alternative).

NL Voor straat- en spoorverlichting (16 V, wisselspanning).



330973

### Bahnhofsuhr, beleuchtet

Fertigmodell einer Bahnhofsuhr, Ziffernblattdurchmesser 23 mm.  
16 V, Wechselspannung.

illuminated station clock · Horloge du gare, illuminé ·  
Stationsklok, verlicht

GB Ready-made model of a typical station clock, face diameter 0.9 inch.  
16 V, AC voltage.

F Modèle d'un horloge typique des gares, dia. 23 mm. 16 V, tension alternative.

NL Kant-en-klaar model van een stationsklok, wijzerplaatdoorsnede 23 mm.  
16 V, wisselspanning.





### Biergarten-Set

Besteht aus 4 Biertischen und 8 Bänken, Theke, 3 Sonnenschirmen und mehreren Klappstühlen sowie Bierkästen, Fässern und Zapfhahn.

### Beer garden set · Estaminet de plein-air en set · Biergarten set

GB Complete with 4 beer tables and 8 benches, counter, 3 umbrellas and several folding chairs as well as beer cases, barrels and tap.

F Comprenant 4 tables et 8 bancs, comptoir, 3 parasols et plusieurs chaises pliantes ainsi que des caisses de bière, des tonneaux et un robinet de prise.

NL Bestand uit 4 biertafels en 8 banken, praattafel, 3 parasols en meerdere klapstoeltjes evenals bierkratjes, vaten en biertap.

331765



### 4 Bodenplatten »Beton«

In Kunststoff.

4 »Concrete« Base Plates ·  
4 Dalles »Béton« · 4 Grondplaten »Beton«

GB Made of plastic.

F En plastique.

NL Van kunststof.



### 4 Bodenplatten »Holz«

In Kunststoff.

4 »Wooden« Base Plates ·  
4 Dalles »Bois« · 4 Grondplaten »Hout«

GB Made of plastic.

F En plastique.

NL Van kunststof.



### 4 Bodenplatten »Fliesen«

In Kunststoff.

4 »Tiles« Base Plates · 4 Dalles  
»Carrelage« · 4 Grondplaten »Plavuizen«

GB Made of plastic.

F En plastique.

NL Van kunststof.



333222

**Biertisch und -bänke**

Beer table and benches · Table de brasserie and bancs · Biertafel en banken



333221

**4 Parkbänke**

4 Park benches · 4 Bancs de parc · 4 Parkbanken



331734

**8 Sitzbänke**

8 Benches · 8 Bancs · 8 Zitbanken



330979 3.0 x 1.0 x 1.6 inch (6 x) 76 x 26 x 40 mm (6 x)

**6 Bänke**

6 Benches · 6 Bancs · 6 Banken

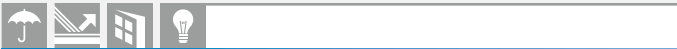

330952

### Telefonzelle

Beleuchtete Telefonzelle (16 V, Wechselspannung) mit Türe zum Öffnen sowie Münzfernsprecher und Telefonbuchablage.

Telephone booth · Cabine téléphonique · Telefooncel

GB Illuminated telephone booth (16 V, AC voltage) with movable door, coin telephone and telephone directory deposit shelf.

F Cabine téléphonique éclairée (16 V, tension alternative) avec porte ouvrante ainsi que taxiphone et support d'annuaires.

NL Verlichte telefooncel (16 V, wisselspanning) met eur die open kan en munttelefoon en telefoonboekenstandaard.



333218

### Wasserhydranten

Water hydrants · Bouches d'incendie · Brandkraan



331755

### 6 Fahrräder in 5 verschiedenen Farben

6 Bicycles in 5 different colours · 6 Bicyclettes en 5 couleurs différentes · 6 Fietsen in 5 verschillende kleuren



333204

### 2 Fahrräder

2 Bicycles · 2 Vélos · 2 Fietsen



333205

### 2 Mülltonnen, grau

2 Refuse bins, grey · 2 Containers à déchets, gris · 2 Vuilnisbakken, grijs



333206

### 2 Mülltonnen, blau

2 Refuse bins, blue · 2 Containers à déchets, bleu · 2 Vuilnisbakken, blauw

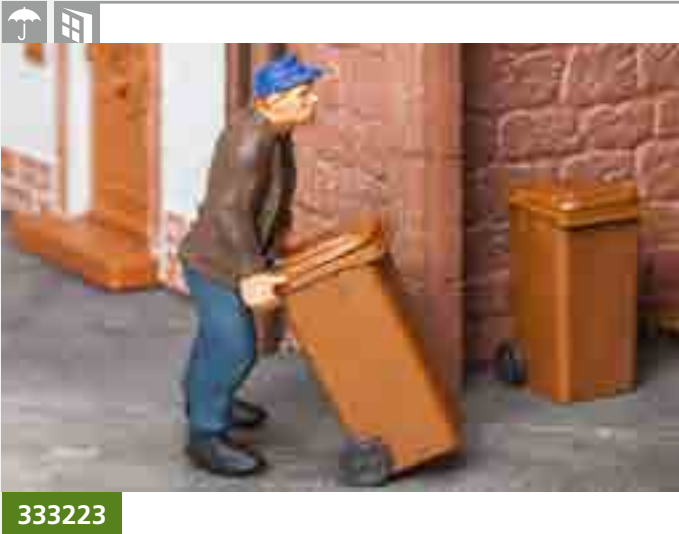

**2 Mülltonnen, braun**

2 Refuse bins, brown · 2 Containers à déchets, brun ·  
2 Vuilnisbakken, bruin



**2 Mülltonnen, grün**

2 Refuse bins, green · 2 Containers à déchets, vert ·  
2 Vuilnisbakken, groen



**2 Mülltonnen, gelb**

2 Refuse bins, yellow · 2 Containers à déchets, jaune ·  
2 Vuilnisbakken, geel



**333155** 230 x 130 x 140 mm · 9.1 x 5.1 x 5.5 inch

### Dorfbrunnen

Der Dorfbrunnen mit länglichem Wassertrog ist ein attraktiver Mittelpunkt für die Darstellung von Dorf- oder Stadtplätzen. Modell ohne Funktion.

#### Village fountain · Fontaine de village · Dorpsput

**GB** The village fountain with longish water trough is an appealing central element for the representation of village or town public places. Model without function.

**F** La fontaine de village avec son auge allongée est un élément central séduisant pour la représentation de places de ville ou de village. Modèle sans fonctionnement.

**NL** De dorpsput met lange watergoot is een attractief middelpunt voor het aankleden van dorps- of stadspijnen. Model zonder functie.



Total length: 63.0 inch



**330953** Gesamtlänge: 1600 mm

### Eisenzaun

8 Einzelzäune mit Stützpfeosten.

#### Iron railing · Clôture métallique · Ijzeren hekken

**GB** 8 sections with support posts.

**F** 8 parties individuelles avec piliers de soutien.

**NL** 8 hekdelen met steunpalen.



**333212**

### Pumpbrunnen mit Wassertrog

Das voll funktionsfähige Modell einer Handpumpe fördert Wasser im ständigen Kreislauf in den Brunnentrog.

#### Well with hand pump and trough · Puits à pompe avec abreuvoir · Waterpomp met trog

**GB** The fully operational model of a manual pump delivers water into the trough through a recirculation process.

**F** Le modèle capable de fonctionner d'un puits à pompe débite en circuit continu de l'eau dans l'abreuvoir.

**NL** Dit volledig functionerende model van een handpomp zorgt ervoor dat er voldoende water staat in de trog.



Total length: 63.0 inch



**330954** Gesamtlänge: 1600 mm

### Gartenzaun

4 Zaunteile mit Tor zum Öffnen.

#### Garden fence · Clôture de jardin · Tuin hekken

**GB** 4 fence elements with gate for opening.

**F** 4 pièces de clôture avec portail à ouvrir.

**NL** 4 hekdelen met poort om te openen.



333209

### 1 Hasenstall

1 Rabbit hutch · 1 Clapier · 1 Konijnenhok



333210

### 1 Hundehütte

1 Doghouse · 1 Niche · 1 Hondenhok



333161

100 x 95 x 220 mm · 3.9 x 3.7 x 8.7 inch

### Taubenhaus

Blaues Taubenhaus mit weißen Flugbrettern und bogenförmigen Fluglöchern für die Tauben. Passend zum Taubenhaus liegen dem Bausatz Taubenfiguren bei.

#### Dovecote · Pigeonnier · Duiventil

GB Blue dovecote with white alighting boards and arched exit holes for the pigeons. Matching miniature pigeons are included.

F Pigeonnier bleu avec planches d'envol blanches et trous de loges cintrés pour les pigeons. Avec figurines de pigeons adaptées au kit.

NL Blauwe duiventil met witte vluchtplanken en boogvormige gaten voor de duiven. Passend bij de duiventil zijn duiven bijgevoegd.



333213

### Holzstapel, Werkzeug

Pile of wood, tools · Pile de bûches, outil · Houten stapel, gereedschap



333214

### 10 Blumenkästen

10 Flower boxes · 10 Jardinières · 10 Bloembakken



333215

### 1 Klohäuschen

1 Outhouse · 1 Cabanon de toilettes · 1 WC-huisje

### Schreibtisch mit Zubehör

Büroschreibtisch mit Drehstuhl, Schreibmaschine, Tischlampe und Telefon.

Desk with accessories · Bureau avec accessoires · Bureau met toebehoren

GB Office desk with swivelling chair, typewriter, table lamp, and telephone.

F Table bureau avec chaise pivotante, machine à écrire, lampe de table et téléphone.

NL Bureau met draaistoel, schrijfmachine, tafellamp en telefoon.



333156

60 x 32 x 35 mm · 2.4 x 1.3 x 1.4 inch



13.1 x 13.1 x 9.6 inch



**331045** 333 x 333 x 245 mm

### Set Ladegut

Viele verschiedene Ladegüter in einem Set:

4 Bier- und 3 Holzfässer,  
3 große und 1 kleine Milch-  
kanne, 3 kleine und 3 große  
Ölfässer, 2 Holzkisten und  
5 Mehrwegpaletten.

### Freight set · Set de biens de chargement · Laden en lossen

**GB** Various cargoes in one single set: 4 beer barrels and 3 wooden casks, 3 large and 1 small milk churns, 3 small and 3 large oil barrels, 2 wooden crates and 5 multiple-entry pallets.

**F** Diverses cargaisons dans un seul coffret: 4 fûts de bière et 3 fûts en bois, 3 gros et 1 petit bidons de lait, 3 petits et 3 gros barils d'huile, 2 caisses en bois et 5 palettes à prises multiples.

**NL** Verschillend laadgoed, bestaande uit: 4 Bier- en 3 houten vaten, 3 grote en 1 kleine melkbussen, 3 kleine en 3 grote olievaten, 2 houten kisten en 5 pallets.

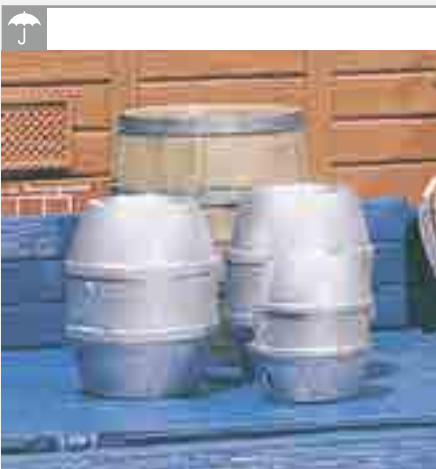

**333202**

### 4 Bierfässer

4 Beer barrels · 4 Tonneaux de bière ·  
4 Biervaten



**333203**

### 2 Ölfässer + Ölkanne

2 Oil drums + Oil can · 2 Tonneaux d'huile +  
Burette d'huile · 2 Olievaten + Oliekannen



**333211**

### 2 Holzfässer

2 Wooden barrels · 2 Tonneaux en bois ·  
2 Houten vaten



331877

**Bierkisten und Flaschen**

20 Bierkisten, davon 15 Kisten mit Flascheneinsätzen.

Beer crates and bottles · Caisses à bière et bouteilles · Bierkratjes en flessen

GB 20 beer crates, 15 of which have bottle insets.

F 20 caisses à bière, dont 15 caisses avec cases à bouteille.

NL 20 Bierkratjes, waarvan 15 kratjes met vakindeling.



333207

**Kisten und Gepäckstücke**

Crates and pieces of luggage · Caisses et bagages · Kratten en bagage



333208

**10 Kisten, leer**

10 Crates, empty · 10 Caisses, vide · 10 Kratten, leeg



333201

**4 Paletten**

4 Pallets · 4 Palettes · 4 Pallets

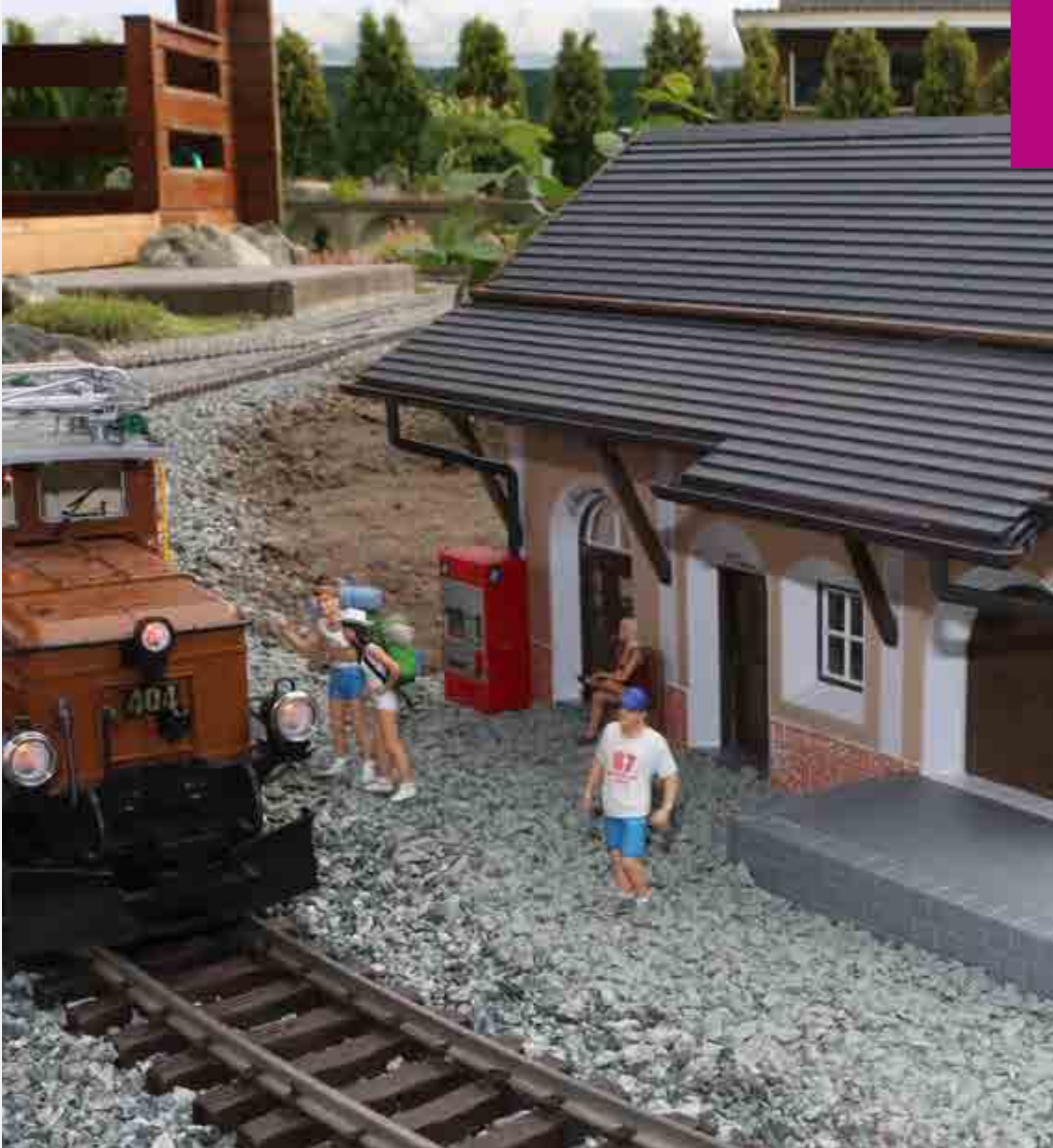

## Miniaturfiguren · Miniature figures · Figurines miniatures · Miniatuurfiguren

Ein umfangreiches Figurenprogramm  
bringt Leben in die Szenerie.

GB A great variety of figures enliven  
the scenery.

F Une grande gamme des  
figurines.

NL Een grote sortiment van figuren.





331506

## 2 Schaffner

2 Train guards · 2 Agents de train · 2 Conducteur



331905

## 2 Schaffner

2 Train guards · 2 Agents de train · 2 Conducteurs



331906

## 2 Zugbegleiter

2 Ticket inspectors · 2 Contrôleurs · 2 Treindienstleiders



331835

## Stellwerkpersonal (2 Stück)

Signal tower staff (2 pieces) · Personnel de poste d'aiguillage (2 pièces) · Seinhuis personeel (2 stuks)



**Dampflokipersonal**

Steam locomotive staff · Personnel de locomotive à vapeur · Stoomlokipersoneel

**Dampflokipersonal**

Steam engine personnel · Personnel de locomotive à vapeur · Stoomlokipersoneel



**Lokführer und Heizer**

Engine driver and stoker · Mécanicien et chauffeur · Machinist en stoker

**2 Gleisbauarbeiter**

2 Track layers · 2 Poseurs de voie · 2 Spoorwegaarbeiders



331502

**6 sitzende Waggon-Reisende**

6 Travellers sitting in a carriage · 6 Voyageurs assis dans un wagon · 6 zittende treinreizigers



331837

**6 sitzende Waggon-Reisende I**

6 sitting Coach Travellers I · 6 Voyageurs assis pour wagon I · 6 zittende Wagon-Reizigers I



331838

**6 sitzende Waggon-Reisende II**

6 sitting Coach Travellers II · 6 Voyageurs assis pour wagon II · 6 zittende Wagon-Reizigers II



331503

**6 sitzende Waggon-Reisende III**

6 Travellers sitting in a carriage III · 6 Voyageurs assis dans un wagon III · 6 zittende treinreizigers III

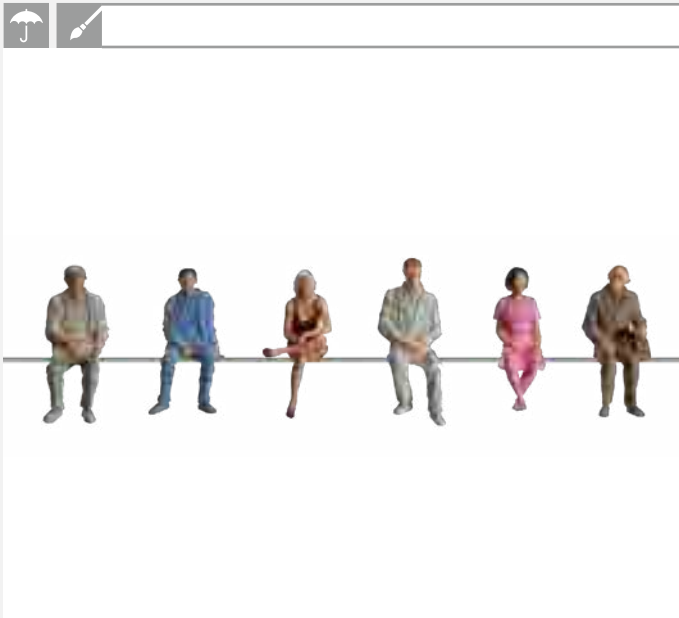

331950

**6 sitzende Wagon-Reisende III**

6 sitting Coach Travellers III · 6 Voyageurs assis pour wagon III · 6 zittende Wagon-Reizigers III

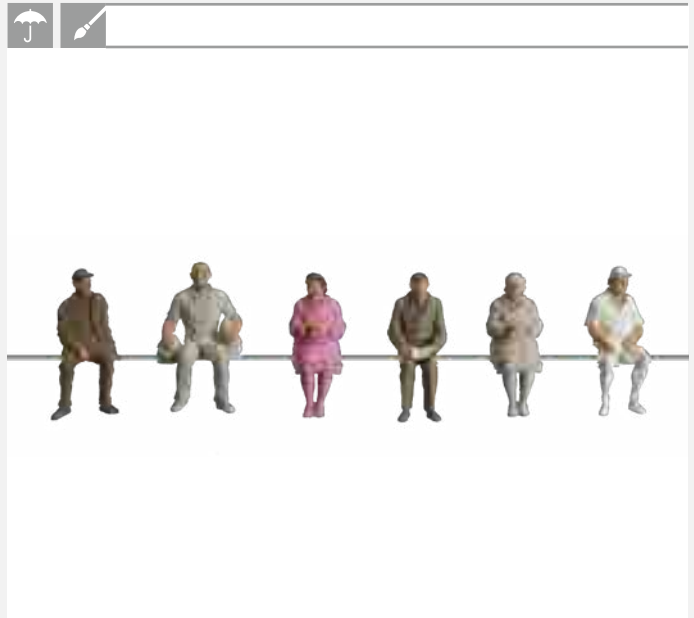

331951

**6 sitzende Wagon-Reisende IV**

6 sitting Coach Travellers IV · 6 Voyageurs assis pour wagon IV · 6 zittende Wagon-Reizigers IV



331897

**2 Polizisten**

2 Policemen · 2 Policiers · 2 Politieagenten



331504

**4 Passanten**

4 Passersby · 4 Passants · 4 Passanten



331898

**6 Passanten**

6 Passers-by · 6 Passants · 6 Passanten



331911

**2 Tramper**

2 Hitchhikers · 2 Autostoppeurs · 2 Lifters



331912

**2 Backpacker**

2 Backpackers · 2 Routards · 2 Backpackers

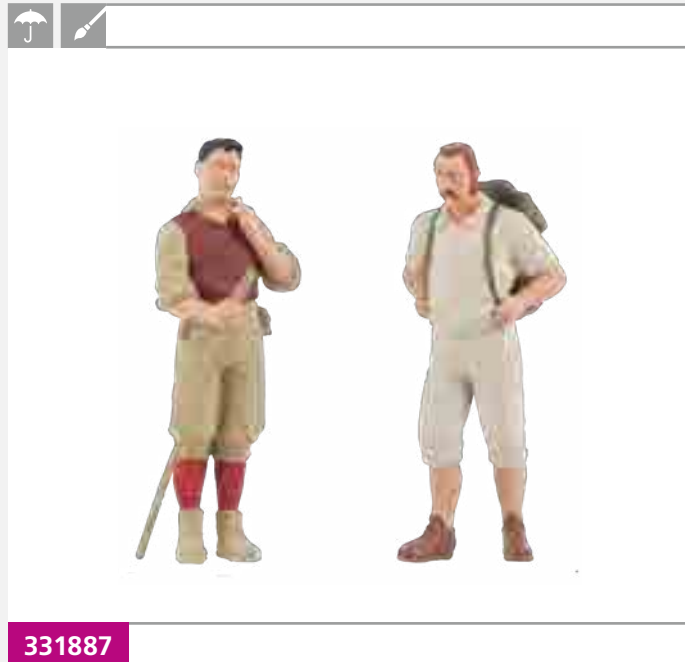

331887

**Wanderer**

Ramblers · Randonneurs · Wandelaars





331832

**6 sitzende Passanten**

6 sitting Passers-by · 6 Passant assis · 6 zittende Passanten



331825

**6 sitzende Personen II**

6 sitting Persons II · 6 Personnes assises II · 6 zittende Personen II



331501

**2 sitzende Personen**

2 sitting people · 2 Personnes assises · 2 zittende personen



331827

**6 sitzende Personen**

6 sitting Persons · 6 Personnes assises · 6 zittende Personen



331910

**Vesperpause**

Snack break · Pause goûter · Snackpauze



331909

**2 Maurer**

2 Bricklayers · 2 Maçons · 2 Metselaars



331507

**2 Bauern**

2 Farmers · 2 Paysans · 2 Boeren



331907

**2 Bauern**

2 Farmers · 2 Paysans · 2 Boeren



331908

**1 Bauer, 1 Bäuerin**

1 Farmer, 1 Farmer's wife · 1 Paysan, 1 Paysanne ·  
1 Boer, 1 Boerin

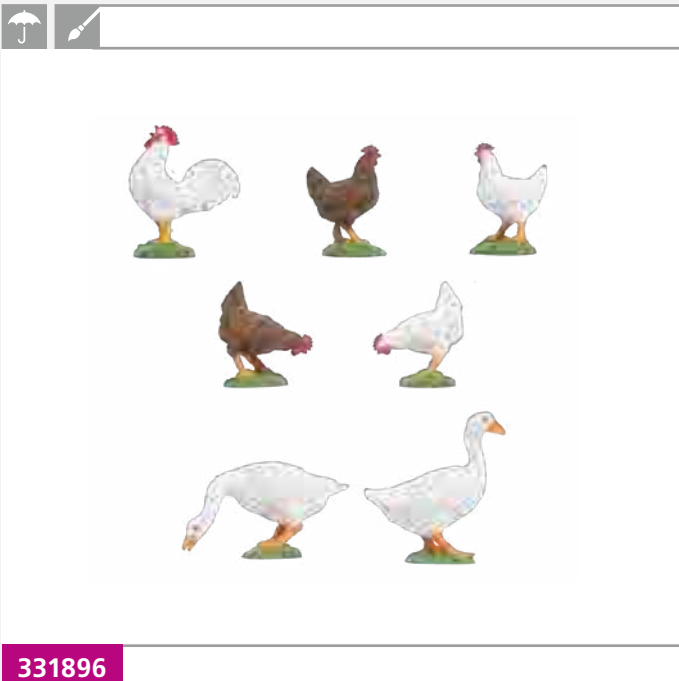

331896

**5 Hühner und 2 Gänse**

5 Chickens and 2 Geese · 5 Poules et 2 Oies ·  
5 Kippen en 2 Gansjes



331913

**Schäfer und Schafe**

Shepherd and sheep · Berger et moutons · Schapen en herder



## Teile-Programm · Parts Selection · Programme de Pièces · Onderdelen-Programma

Sie wollen individuell bauen. Dann ist das Teile-Programm das Richtige.

GB You want to build individually. Then the parts selection fits the bill.

F Vous souhaitez construire de manière individuelle. Alors le programme de pièces est le bon endroit.

NL U wilt individueel bouwen. Dan is het onderdelen-programma het juiste.





### Ziegeldach und Firstziegel

Lackiert, 2 Stück Ziegeldach und 1 Firstziegel. Tiefe: 5 mm

Tiled roof and ridge tile · Toit en tuiles et tuile faitière · Pannendak met vorstpannen

GB Painted, 2 pieces of tiled roof, 1 ridge tile. Depth: 0.20 inch

F Peint, 2 pièces toit en tuiles, 1 tuile faitière. Profondeur: 5 mm

NL Gelakt, 2 dakgedeelten en 1 nokgedeelte. Diepte: 5 mm



### Wellblechdach

Lackiert, 2 Stück. Tiefe: 2,3 mm

Corrugated iron roof · Toit en tôle ondulée · Golfplatendak

GB Painted, 2 pieces. Depth: 0.09 inch

F Peint, 2 pièces. Profondeur: 2,3 mm

NL Gelakt, 2 stuks. Diepte: 2,3 mm

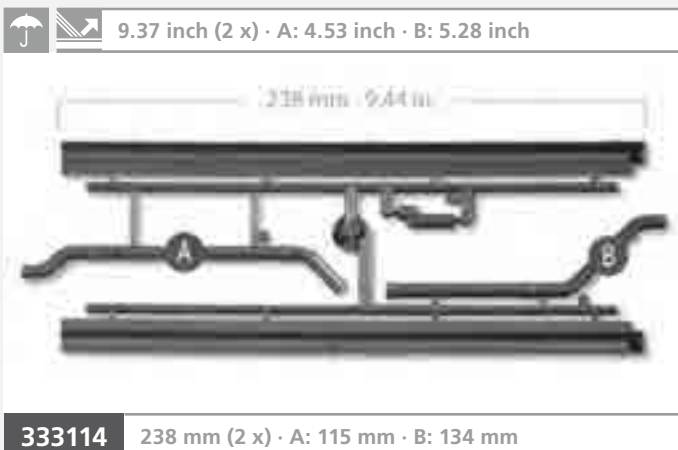

### Dachrinnen

4 Stück, 4-teilig.

Gutters · Gouttières · Dakgoten

GB 4 pieces, 4 parts each.

F 4 pièces, à 4 éléments chacune.

NL 4 stuks, elk 4 delig.



### Dachrinnen

4 Stück, 5-teilig.

Gutters · Gouttières · Dakgoten

GB 4 pieces, 5 parts each.

F 4 pièces, à 5 éléments chacune.

NL 4 stuks, elk 5 delig.

  A: 1.22 x 1.83 inch · B: 1.42 x 1.57 inch · C: 1.61 x 2.40 inch



**333109** A: 31 x 46 mm · B: 36 x 40 mm · C: 41 x 61 mm

### Fenster, braun



3 Stück, 13-teilig.

Windows, brown · Fenêtres, brunes · Raam, bruin

GB 3 pieces, 13 parts each.

F 3 pièces, à 13 éléments chacune.

NL 3 stuks, elk 13 delig.

  A: 1.81 x 1.97 inch · B: 1.81 x 2.76 inch

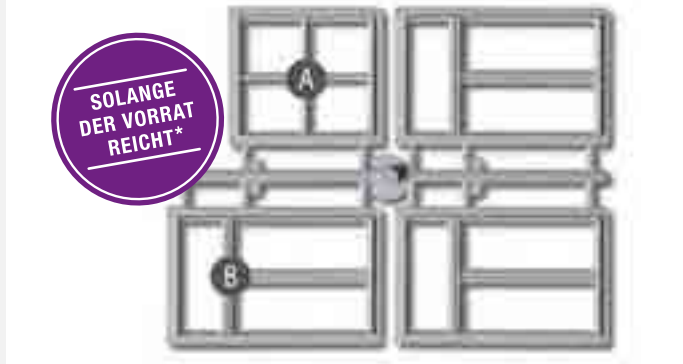

**333110** A: 46 x 50 mm · B: 46 x 70 mm

### Fenster, weiß

4 Stück, 4-teilig.

Windows, white · Fenêtres, blanches · Raam, wit

GB 4 pieces, 4 parts each.

F 4 pièces, à 4 éléments chacune.

NL 4 stuks, elk 4 delig.

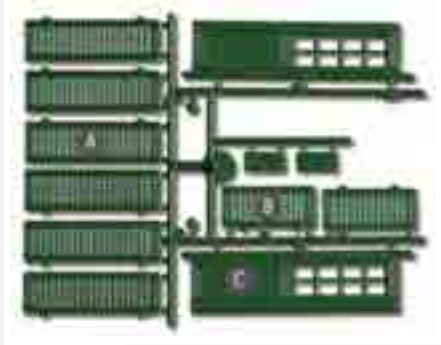

**333112**

### Fensterläden und Türen, grün

3 Stück, 12-teilig.

Shutters and doors, green · Volets et portes, verts · Raamluiken en deuren, groen

GB 3 pieces, 12 parts each.

F 3 pièces, à 12 éléments chacun.

NL 3 stuks, elk 12 delig.



**333117**

### Fenster und Fensterglas

Je 2 Stück, 4-teilig.

Window and window glass · Fenêtre et verre à vitre · Raam met glas

GB 2 pieces of each, 4 parts each.

F 2 pièces de chaque, à 4 éléments chacune.

NL Elk 2 stuks, 4 delig.



**333118**

### Tore

Je 2 Stück.

Gates · Portes · Deuren

GB 2 pieces of each.

F 2 pièces de chaque.

NL Elk 2 stuks.

## ARTIKELLISTE · ARTICLE LIST · LISTE DES ARTICLES · INHOUDS OPGAVE

Art. Nr.	Bezeichnung	Seite	Art. Nr.	Bezeichnung	Seite	Art. Nr.	Bezeichnung	Seite
180690	Rauchgenerator Set	35	331501	2 sitzende Personen	75	331907	2 Bauern	77
330090	Synchron-Antriebsmotor	30	331502	6 sitzende Waggon-Reisende	72	331908	1 Bauer, 1 Bäuerin	77
330593	POLA G Cement	57	331503	6 sitzende Waggon-Reisende III	72	331909	2 Maurer	76
330850	Amerikanischer Bahnhof »Silverton«	4	331504	4 Passanten	73	331910	Vesperpause	76
330851	Amerikanischer Lokschuppen »Silverton«	6	331505	Dampflokpersonal	71	331911	2 Tramper	74
330852	Amerikanisches Stellwerk	7	331506	2 Schaffner	70	331912	2 Backpacker	74
330880	Lagerschuppen mit Büro	20	331507	2 Bauern	76	331913	Schäfer und Schafe	77
330881	Güterschuppen	19	331610	Gepäckwagen	21	331914	Lokführer und Heizer	71
330885	Toilettenhaus »Silverton«	5	331614	Feuerwehrfahrzeug »Opel Blitz mit Drehleiter«	53	331950	6 sitzende Waggon-Reisende III	73
330895	Haltepunkt »Hammerstein«	15	331615	Feuerwehrfahrzeug »Opel Blitz mit Pritsche«	54	331951	6 sitzende Waggon-Reisende IV	73
330896	Bahnhof »Altenholz«	8	331701	Große Windmühle	30	333101	Ziegeldach und Firstziegel	79
330897	Bahnhof »Madulain«	3	331705	Lastkran	21	333103	Wellblechdach	79
330901	Bahnhof »Schönweiler«	10	331715	Alte Försterhütte	48	333109	Fenster	80
330902	Warterraum	11	331717	Hühnerstall	43	333110	Fenster	80
330903	Toilettenhäuschen	12	331723	Scheune	41	333112	Fensterläden und Türen	80
330904	Bahnhofsgrundplatten-Set	25	331724	Scheune	41	333114	Dachrinnen	79
330908	Überdachter Bahnsteig	23	331734	8 Sitzbänke	60	333115	Dachrinnen	79
330909	Bahnsteigplatten	25	331736	Kleine Tankstelle	45	333117	Fenster und Fensterglas	80
330911	Zweiständiger Lokschuppen in Modulbauweise	18	331743	Landwirtschaftliches Zubehör	44	333118	Tore	80
330914	Stellwerk »Schönweiler«	13	331745	Bahnhofs-Zubehör	22	333150	Ruder-/Segelboote	46
330916	Streckenwärtertelefonbude	25	331750	Ringlokschuppen, 2-ständig	17	333151	Heuwagen	44
330920	Kleinbekohlungsanlage	24	331751	Torschließautomatik	18	333155	Dorfbrunnen	64
330942	BW-Set	24	331752	Ringlokschuppen Ergänzungs-Set	17	333156	Schreibtisch mit Zubehör	66
330952	Telefonzelle	61	331755	6 Fahrräder in 5 verschiedenen Farben	62	333160	Kuhstall	40
330953	Eisenzaun	64	331765	Biergarten-Set	59	333161	Taubenhaus	65
330954	Gartenzaun	64	331765	Biergarten-Set	59	333201	4 Paletten	68
330970	Holzmastlampe	57	331777	Stadt-Reliefhaus »Boutique«	32	333202	4 Bierfässer	67
330971	Gittermastlampe	57	331778	Stadt-Reliefhaus	33	333203	2 Ölfässer + Ölkanne	67
330972	3 Wandlampen	58	331786	Wassermühle	31	333204	2 Fahrräder	62
330973	Bahnhofsuhr, beleuchtet	58	331787	Gasthof »Zum Bären«	28	333205	2 Mülltonnen, grau	62
330979	6 Bänke	60	331792	4 Bodenplatten »Beton«	59	333206	2 Mülltonnen, blau	62
330980	Bahnhof »Oberndorf«	9	331793	4 Bodenplatten »Holz«	59	333207	Kisten und Gepäckstücke	68
330995	»Sulis« Zeitschriftenkiosk	29	331794	4 Bodenplatten »Fliesen«	59	333208	10 Kisten, leer	68
330999	Bahnhof »Susch«	14	331825	6 sitzende Personen II	75	333209	1 Hasenstall	65
331020	Burgruine	51	331827	6 sitzende Personen	75	333210	1 Hundehütte	65
331045	Set Ladegut	67	331832	6 sitzende Passanten	75	333211	2 Holzfässer	67
331050	Gartenhaus	46	331834	2 Gleisbauarbeiter	71	333212	Pumpbrunnen mit Wassertrog	64
331052	Grillhütte mit Grillstelle	47	331835	Stellwerkpersonal (2 Stück)	70	333213	Holzstapel, Werkzeug	66
331062	Tunnelportal, 1-gleisig	56	331837	6 sitzende Waggon-Reisende I	72	333214	10 Blumenkästen	66
331071	Stadtkirche	39	331838	6 sitzende Waggon-Reisende II	72	333215	1 Klohäuschen	66
331074	Kirche »St. Michael«	38	331840	Bergkapelle	50	333218	Wasserhydranten	61
331079	Jägerhochsitz mit Futterkrippe	49	331877	Bierkisten und Flaschen	68	333219	Standuhr	58
331085	Kleines Schulhaus	36	331887	Wanderer	74	333220	Wanduhr	58
331087	Bauernhaus	37	331888	Dampflokpersonal	71	333221	4 Parkbänke	60
331088	Maschinenunterstand	42	331896	5 Hühner und 2 Gänse	77	333222	Biertisch und -bänke	60
331090	Brennendes Haus	35	331897	2 Polizisten	73	333223	2 Mülltonnen, braun	63
331095	Feuerwehrhaus	27	331898	6 Passanten	74	333224	2 Mülltonnen, grün	63
			331905	2 Schaffner	70	333225	2 Mülltonnen, gelb	63
			331906	2 Zugbegleiter	70		Neueit 2020	
							Solange Vorrat vorhanden	

Irrtümer, Preisänderungen, Liefermöglichkeiten und technische, maßliche sowie farbliche Änderungen sind vorbehalten. Maßangaben und Abbildungen ohne Gewähr. · We reserve the right to modifications, errors, price changes, delivery details, technical specifications, dimensional details and colour changes. No liability assumed for dimensional data and illustrations. · Sous réserve d'erreurs, de changements de prix, de possibilités de livraison et de modifications concernant technique, dimensions et couleurs. Indications de dimensions et illustrations sans engagement. · Vergissingen, prijswijzigingen, levermogelijkheden en technische- maatvoering- alsmede kleurwijzigingen zijn voorbehouden. Vermeldingen van afmetingen en afbeeldingen onder voorbehoud.



## FALLER MINIATURWELTEN

Modellbau erleben

Das Ausflugsziel im Schwarzwald für die großen und kleinen Modellbaufans und Modelleisenbahnliebhaber: Über 300 qm Ausstellungsfläche · Einzelmodelle, Themen- und Modellanlagen · Car System in Aktion · Gartenbahn-Anlage · Cafeteria mit Selbstbedienung

Alle Informationen auch unter [www.faller.de](http://www.faller.de)

## MODELLBAU ERLEBEN

Öffnungszeiten:

Mittwoch bis Freitag 10:00 – 17:00 Uhr

Samstag 10:00 – 15:00 Uhr

Ganzjährig geöffnet. Außer an Feiertagen.

Eintritt frei!



[www.faller.de](http://www.faller.de)

[www.facebook.com/faller.de](https://www.facebook.com/faller.de)

[www.instagram.com/gebrfaller](https://www.instagram.com/gebrfaller)



## FALLER MINIATURE WORLDS

Experience model making

We are the right destination of your trip to the Black Forest, for old and young model making fans and model railway lovers:

An exhibition on more than 300 sq.m. · Single models, theme worlds and model railway installations · Car System in action ·

Garden model railway · Cafeteria with self-service

Further information online: [www.faller.de](http://www.faller.de)

## EXPERIENCE MODEL-MAKING

Opening hours:

Wednesday to Friday 10 a.m. – 5 p.m.

Saturday 10 a.m. – 3 p.m.

Open throughout the year. Except on German public holidays.

Admission free!



Eine Marke der:  
Gebr. FALLER GmbH  
Kreuzstraße 9  
78148 Gütenbach  
Tel. +49(0)7723 651-0

[info@faller.de](mailto:info@faller.de) · [www.faller.de](http://www.faller.de)



Ihr POLA G-Fachhändler: · Your POLA G Retailer ·  
Votre Commerce Spécialisé POLA G · Uw POLA G Dealer